



使用說明書

⚠ 在騎乘機車之前，請務必仔細閱讀
這本使用說明書。

MT-15

機車

MT-15 MTN155B

D81-F8199-T0

重要貼紙和標示的位置	1
安全資訊	2
機車各部位名稱	3
特殊機構說明	4
儀錶和各控制器功能	5
關於您的安全：騎乘前的檢查	6
操作和重要的騎乘要點	7
定期保養和簡易的維修	8
機車的保管和存放	9
規格	10
車主訊息	11



在騎乘機車前，請仔細閱讀這本使用說明書。本說明書即使在機車轉賣後，亦應一起隨附。

低功率電波輻射性電機管理辦法

取得審驗證明之低功率射頻器材，非經核准，公司、商號或使用者均不得擅自變更頻率、加大功率或變更原設計之特性及功能。低功率射頻器材之使用不得影響飛航安全及干擾合法通信；經發現有干擾現象時，應立即停用，並改善至無干擾時方得繼續使用。前述合法通信，指依電信管理法規定作業之無線電通信。低功率射頻器材須忍受合法通信或工業、科學及醫療用電波輻射性電機設備之干擾。

TBA10120

MT-15 MTN155B
使用說明書
©2025 台灣山葉機車工業股份有限公司
第一版 2024年09月
版權所有 翻印必究
嚴禁任何未經
台灣山葉機車工業股份有限公司
書面核准的再版印製或未授權的使用
台灣印製

恭喜您購買YAMAHA MT-15 MTN155B 機車。這部機車是山葉公司累積了各種在運動、休閒與競賽車輛等方面的廣泛經驗下所生產的產品。它代表了YAMAHA在業界間高度的技術與可信賴度。而這本使用說明書將可使您了解這部機車的操作、檢查與基本保養。如果您對這部機車的操作與保養有任何問題時，請洽詢山葉服務網。

這部YAMAHA機車的設計與生產，完全符合生產時的廢氣排放標準。山葉公司在面對這些標準時，並未因此降低該機車的操作性能或經濟性。而為了能夠保持這些高標準，您必須確實的注意與執行說明書中所建議的各種操作和保養方法的說明。

山葉公司一直持續追求產品設計與品質的進步。因此，此說明書在印刷之初，雖然包含了當時最新的產品資訊，但在您所購買的機車與說明書之間仍可能會有些微的不同。如果您對說明書內容有任何的疑問時，請向山葉服務網洽詢。





註

- 政府為了要提昇空氣品質，將不定期進行機車的排氣抽測，車主應配合政府主管機關進行必要之調查測試。
- 愛護地球，響應環保，珍惜資源，台灣山葉機車貼心提醒您：
 1. 機車保養與維修作業所產生之相關廢棄物，請妥善分類與處理。
 2. 廢棄車輛請洽合法回收業者辦理回收事宜。回收業者名單可透過 0800-085717，或環境部資源循環署廢機動車輛回收系統查詢。
- 騎乘機車時，請隨車攜帶本使用說明書及保養手冊。
- 有關山葉服務網的資訊，請參閱保養手冊「顧客意見窗口」一節。
- 請確認您在交車時，在隨車的資料袋內裝有以下的資料：
 1. 使用說明書
 2. 保養手冊
 3. 問卷調查表

重要資訊

TDA10112

在本手冊中所提及的特別重要訊息，將以下列的各種符號區別：

	這是「安全警告」符號。此符號內的說明，是警告您會有潛在的個人傷害危險發生。請確實遵守此符號內所有的安全訊息說明，如此可避免可能的傷害或死亡發生。
	這是「警告」符號。此符號內的說明，是告知您某個危險狀況。如果沒有避開該危險狀況時，將會導致死亡或嚴重受傷。
	這是「注意」符號。此符號內的說明，是您必須遵守的一些特別預防措施，以避免機車或財物受損。
	這是「註」符號。此符號內的說明，可讓某些步驟程序容易進行或清楚。

* 產品及各項規格如有變更時，恕不另外通知。

重要貼紙和標示的位置	1-1	側支架.....	5-18	驅動鏈條鬆緊度.....	8-14
安全資訊	2-1	起動電路切斷系統.....	5-18	清潔及潤滑驅動鏈條.....	8-15
再次提醒您關於安全騎乘要點.....	2-4	關於您的安全：騎乘前的檢查	6-1	檢查及潤滑鋼索.....	8-15
機車各部位名稱	3-1	操作和重要的騎乘要點	7-1	檢查及潤滑油門握把和鋼索.....	8-15
左側視圖.....	3-1	引擎磨合.....	7-1	檢查及潤滑煞車踏桿和換檔踏桿.....	8-16
右側視圖.....	3-2	起動引擎.....	7-1	檢查及潤滑煞車把手和離合器	
儀錶和各控制器.....	3-3	換檔.....	7-2	把手.....	8-16
特殊機構說明	4-1	降低油耗的秘訣.....	7-3	檢查及潤滑側支架.....	8-17
CCU（通訊控制單元）.....	4-1	駐車.....	7-3	潤滑搖臂樞軸.....	8-17
儀錶和各控制器功能	5-1	定期保養和簡易的維修	8-1	檢查前叉.....	8-17
主開關/轉向舵鎖.....	5-1	工具組.....	8-1	檢查轉向舵.....	8-18
指示燈及警告燈.....	5-2	蓋類的拆卸和安裝.....	8-2	檢查車輪軸承.....	8-18
多功能液晶儀錶.....	5-3	檢查火星塞.....	8-2	電瓶.....	8-18
把手開關.....	5-10	活性碳罐.....	8-3	更換保險絲.....	8-19
離合器把手.....	5-11	引擎機油與機油濾清器濾芯.....	8-3	機車燈類.....	8-20
換檔踏桿.....	5-11	為何要使用 YAMALUBE.....	8-5	更換方向燈燈泡.....	8-21
煞車把手.....	5-11	冷卻水.....	8-6	更換牌照板燈燈泡.....	8-21
煞車踏桿.....	5-12	空氣濾清器濾芯與檢查軟管.....	8-7	支撐機車.....	8-22
ABS.....	5-12	檢查引擎惰轉轉速.....	8-7	前輪.....	8-22
循跡控制系統.....	5-13	調整油門握把自由間隙.....	8-8	後輪.....	8-23
汽油箱蓋.....	5-14	汽門間隙.....	8-8	簡易的故障排除.....	8-23
汽油.....	5-14	輪胎.....	8-9	故障排除表.....	8-24
觸媒轉化器.....	5-15	鑄造車輪.....	8-10	機車的保管和存放	9-1
含氧量感知器.....	5-16	調整離合器把手自由間隙.....	8-10	使用消光(Matte Color) 部品的	
廢氣控制系統.....	5-16	檢查煞車把手自由間隙.....	8-11	保養.....	9-1
座墊.....	5-16	煞車燈開關.....	8-11	保養.....	9-1
安全帽掛鉤.....	5-17	檢查前後煞車片.....	8-12	存放.....	9-3
行李纜繩固定座.....	5-18	檢查煞車油油位.....	8-12	規格	10-1
		更換煞車油.....	8-13		

目錄

車主訊息	11-1
識別號碼	11-1
診斷接頭	11-1
使用您的資料	11-2

重要貼紙和標示的位置

TAU83810

1

閱讀並了解機車上所有的標示或貼紙內容，其中包含重要的安全資訊及正確操作機車的資訊。不可撕下機車上的標示或貼紙。

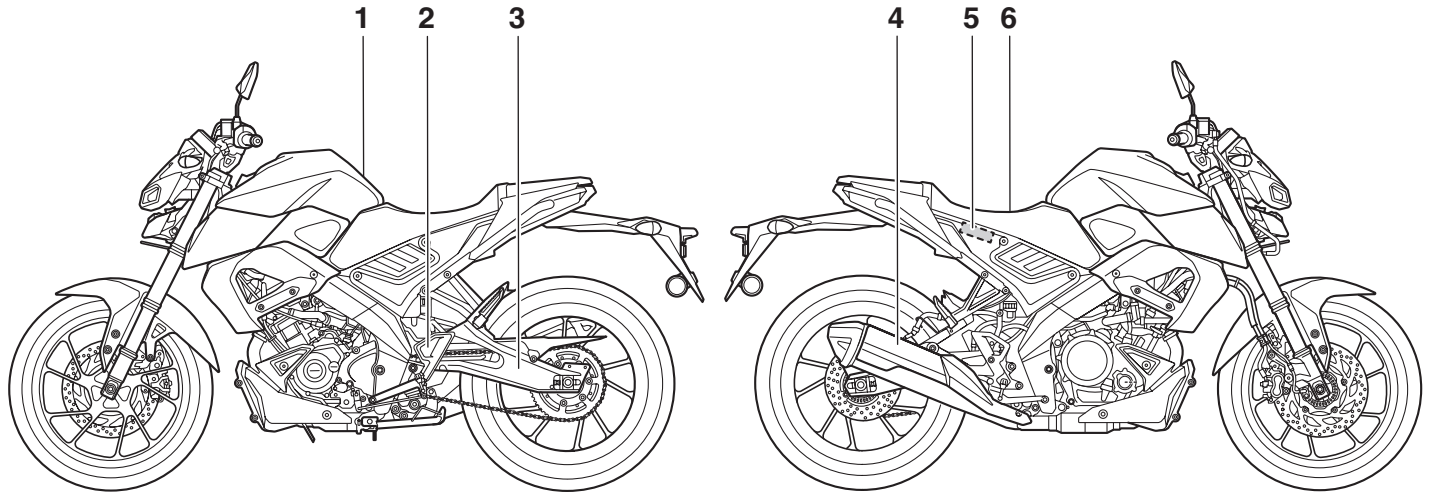

重要貼紙和標示的位置

1

1.

警告

- 騎乘機車前請詳讀使用說明書。
- 騎乘機車請戴安全帽並遵守法定速度，注意安全。
- 排氣管溫度很高，請勿碰觸。請停放在人不易碰觸的場所以防燙傷。
- 輪胎尺寸，請參照使用說明書或輪胎側邊的標示。
- 請確實進行行駛前之檢查規定(進行檢查項目)：剎車功能、輪胎、油類、燈類、喇叭、儀錶類。

-F118K-

2.

100kPa=1bar	kPa,psi	kPa,psi
	200,29	225,33
	200,29	225,33

-F1668-

3.

車輛排氣管制資訊

引擎族：G155D81-25 引擎排氣量：155cc.

適用車型：MT-15 MTN155B

車上診斷系統：OBD stage 1

污染防範設備之辨識號碼：觸媒轉化器 BCFA、BCFB 電子控制單元 T8DFET
曲軸箱通氣閥 BK7-E1166-00 (零件號碼) 排氣管 D20
含氧量感知器 BGM-00 蒸發排放活性碳罐 2FB

本引擎族型符合中華民國一百一十年一月一日實施之排放標準及使用者或所有人不得拆除或不得改裝非經中央主管機關認證之空氣污染防治設備

惰轉轉速 1400 ± 100 rpm

機動車輛噪音管制資訊

車型組代號 C5M405-G01 應符合原地噪音管制值 87dB (A)
原地噪音審驗值 83dB (A) 原地測試轉速 5000 rpm 管制期別 六期

台灣山葉機車工業股份有限公司

-F4875-

4.

高溫請勿碰觸

5. 防竊辨識碼

在機車各適當位置有防竊辨識碼。此防竊辨識碼的功能，在於降低機車的失竊發生。有關防竊辨識碼，請與山葉服務網確認。

6.

中華民國能源效率標示

排氣量等級
超過 150cc.至 250cc.

年耗油量：85 公升 以年平均行駛4,500公里
除以能源效率測試值計算

車輛類別	機車			
廠牌	山葉			
認證車型	MT-15 MTN155B 155cc.M6 四行程 汽油			
油耗值 (公里/公升)	機車燃料消耗量試驗方法			
	測試方式	53.1		
定速 耗油量	46.32	市區	67.92	

說明：

1. 本標示之能源效率測試值係在實驗室內，依規定的行車型態於車輛動力計上測得，實際道路行駛時，因受天候、路況、載重、使用空調系統、駕駛習慣及車輛維護保養等因素影響，其實際能源效率值常低於測試值。
2. 本標示右側溫度計所示能源效率等級，係指認證車型於相同排氣量等級車型之相對比較結果；不同排氣量等級車型的能源效率情形，應以測試值作為相互比較之依據。
3. 標示內容詳細資訊，請參閱查詢網站。
4. 本標示適用民國111年1月1日起之能源效率等級標準。

經濟部能源局 查詢網站：www.moeaboe.gov.tw

-F415C-

TGA20110

做個負責的車主

身為車主，安全和正確操作機車是您的責任。機車屬於單軌車種。安全使用及操作取決於正確的騎乘技術，以及騎士的專業知識。每位騎士騎乘本機車之前，都需熟悉以下要求。騎士應：

1. 透過適當的來源取得機車操作的全方位操作指南。
2. 遵照本使用說明書中的警告、注意及保養規定。
3. 取得安全正確騎乘技術的合格訓練。
4. 根據本使用說明書所描述的專業知識進行必要的專業保養，或由專業維修技術人員進行。
5. 未經正確訓練或指示時，切勿操作機車。參加訓練課程，初學者應接受合格講師的訓練。
6. 具有政府機關核發的機車駕駛執照，並確實遵守交通安全法規。

安全的騎乘

每次使用機車前都須執行檢查，確保操作條件安全。未能正確檢查或保養機車，會提高事故或設備損壞的機率。有關騎乘前的檢查一覽表請參閱 6-1 頁。

1. 本機車僅設計用來乘載騎士及一位乘客。
2. 汽車駕駛未能察覺及辨識出車流中的

機車，是汽車/機車事故的主因。許多事故發生的原因是汽車駕駛沒有看到機車。如何讓自己看起來更顯眼，對於降低這類事故的發生機會非常有效。因此

- 穿顏色鮮豔的夾克。
 - 接近及穿越交叉路口時須特別謹慎，因為交叉路口是機車事故最常發生的地點。
 - 騎在汽車駕駛看得到的地方。避免騎在汽車駕駛的視覺死角。
 - 在沒有具備正確的專業知識前，請勿進行機車保養工作。請找具有專業知識的山葉服務網進行保養。某些保養只能由認證的人員執行。
3. 許多事故都與騎士缺乏經驗有關。事實上，許多發生事故的騎士甚至沒有合格的駕駛執照。
 - 您須確認自己本身有合格的駕駛執照，且只將機車借給合格駕駛執照的騎士。
 - 了解您的技術及能力極限，不要超過它們的範圍，以避免意外發生。
 - 建議在沒有車輛來往時練習騎乘機車，直到徹底熟悉這輛機車及其所有的控制。
 4. 許多的意外也是由於機車騎士錯誤的操控所引起。在典型的意外中，機車騎士由於速度過快或轉變角度不足

下，進行大角度的方向變更所造成(速度與機車傾斜角度無法搭配)。因此：

- 務必遵守速限，切勿超過道路及交通狀況准許的速度。
 - 轉彎或變換車道前務必使用方向燈。確保汽車駕駛看得到您。
5. 騎士及乘客的姿勢對於正確的操控很重要。
 - 操作時，騎士應將雙手放在方向把手上、雙腳放在騎士置腳踏桿上，以確保機車的穩定操控。
 - 乘客應隨時以雙手抱住騎士，若有的話可抓住安全帶或握把，並將雙腳放在乘客的置腳踏桿上。無法將雙腳穩穩踏在踏桿上的乘客，不可搭載。
 6. 如有喝酒或服藥，嚴禁騎乘機車。也不可將機車借給有喝酒或服藥的人使用(即使對方有合格的駕駛執照)。
 7. 本機車僅限道路使用。不適合越野。

保護衣物

機車事故中大多數的死亡都是由頭部傷害引起。若要防止或減輕頭部受傷，安全帽是唯一要點。

1. 隨時配戴經過認證的安全帽。
2. 戴面罩或護目鏡。風吹進無保護的眼睛會造成視力受損，以致無法立即看見危害。

安全資訊

2

3. 穿戴夾克、厚靴、長褲、手套等，可有效防範或減輕擦傷或撕裂傷。
4. 切勿穿戴寬鬆衣物，以免勾到控制桿、置腳踏桿或車輪，導致受傷或事故。
5. 隨時穿著覆蓋小腿、腳踝和足部的保護衣物。運轉時和停止後的引擎或廢氣系統會產生高溫，可能燙傷。
6. 乘客也需遵守上述預防措施。

防止一氧化碳中毒

所有的引擎排放物中都含有致命的一氧化碳氣體，吸入一氧化碳可能引起頭痛、暈眩、倦怠、噁心、混亂、最終死亡。

一氧化碳無色、無臭、無味、即使您沒看見或聞到引擎廢氣，也可能存在。一氧化碳能迅速達到致死的濃度，您很快就會中毒而無法自救。此外，在封閉或通風不良的地方，致死濃度的一氧化碳可存留數小時或數天。若感受到任何一氧化碳中毒的症狀，立即離開該區域，呼吸新鮮空氣，並就醫治療。

1. 不可在室內運轉引擎。即使用風扇或打開門窗將引擎廢氣排出，一氧化碳還是能迅速達到危險濃度。
2. 不可在通風不良或部分封閉的地方運轉引擎，例如穀倉、車庫或停車場。
3. 不在室外有門窗的附近運轉引擎。因為一氧化碳有可能由門窗進入室內，造成一氧化碳中毒發生。

負載

加到機車上的配件或貨物，若改變了機車的重量分布，對穩定性及操作可能產生不良影響。為避免發生事故的可能性，機車加裝貨物或配件時，騎乘需萬分謹慎。騎乘載有貨物或配件的機車時，須格外小心。在機車上裝載貨物時，除了以下關於配件的資訊之外，還有若干需遵守的一般準則。請務必遵守：**騎士、乘客、配件及貨物的總重量，不可超過總載重限制**。騎乘超載的機車可能會引起事故。

總載重限制：166 kg

負載在總載重限制以下時，隨時記住：

1. 貨物及配件的重量應盡量降低並接近機車。盡量將最重的物體靠近機車的中心點並小心固定，將重量盡量平均分布於機車兩側，減少不平衡與不穩定。
2. 重量移動會產生突然的不平衡。騎乘之前須確認配件及貨物都穩固安置在機車上。經常檢查配件及貨物的綑縛狀況。
 - 根據載重適當調整懸吊系統（僅適用於可調式懸吊的型號），並檢查車輪的狀況及胎壓。
 - 切勿將大型物體或重物綁在方向把手、前叉或前腳防護擋板，這

類物體（包括睡袋、帆布袋或帳篷等貨物）會增加機車的不穩定性，以及延緩機車轉向時的反應。

3. 本機車不可以進行掛載拖車或安裝側車斗。
4. 機車的負載越大以及騎車速度越快，煞車所需的距離會越長。

正廠山葉部品



為您的機車選擇配件，是很重要的決定。正廠的山葉配件僅限山葉服務網銷售，由山葉專為您的機車設計、測試及認證。許多與山葉無關的公司會製造山葉機車的零件及配件，或提供其他改裝。山葉無法測試這些副廠產品。因此，山葉不能為非山葉銷售、未經山葉指定建議的配件或改裝做任何背書或推薦，即使是由山葉服務網所安裝也不例外。

副廠零件、配件及改裝

您可能會認為副廠產品在設計及品質上都與正廠山葉配件相似，但請注意，有些副廠的配件或改裝因為對您或其他人有潛在的安全危害，所以並不適當。安裝副廠的產品，或改裝您的機車導致機車設計或操作特性改變，可能會提高您和其他人遭受嚴重傷害或死亡的風險。您有義務為這些因機車的改變而產生的傷亡負責。請牢記以下準則，安裝配件時也請留意「負載」部分提供的資訊。

1. 不可安裝或載運損害機車性能的配件或貨物。使用配件前需仔細檢查，確認不會減少離地高度或轉彎間隙，也不會限制緩衝器的行程、轉向舵的行程、控制操作或阻擋燈光或反光片。
 - 裝配於方向把手或前叉區的配件，會因為錯誤的重量分配或空氣動力學改變而產生不穩定性。若要在方向把手或前叉區加裝配件，必須盡量選擇重量輕的，且越少越好。
 - 因為空氣動力學的影響，笨重或大型的配件可能嚴重影響機車的穩定性。風可能會產生將機車抬起的效果，機車受到側風時也可能變得不穩定。經過大型車輛或有大型車輛超車時，這些配件也可能導致不穩定。

- 有些配件會使騎士偏離正常騎乘姿勢。錯誤的姿勢會限制騎士的行動自由，並可能限制控制能力，因此不建議使用這類配件。
2. 加裝電器配件時需謹慎。若電器配件超過機車的電器系統負載，可能會耗盡電力，導致失去燈光或引擎動力的危險後果。
 3. 如安裝非由本公司所推薦或認證之電器設備 (例如：行車記錄器等)，或以不當的改裝方式 (例如：變更原廠設定、線路等) 安裝電器設備，均恐導致車輛故障或起火之狀況發生。車輛業經改裝後，已非原廠出廠之狀態，本公司對此概不負責。

補修輪胎和輪圈



裝在本機車上的輪胎和輪圈，其設計可讓機車獲得最佳的性能，並且能提供操控煞車及舒適性的最佳組合。其它的輪胎、輪圈尺寸和各種組合並不適當，有關輪胎規格及更多的輪胎更換資訊請參閱 8-9 頁。

運送機車

在使用其他車輛或載具運送機車時，請注意下列事項：

2

1. 取下機車上所有鬆動的物件。
2. 檢查汽油旋塞（如果有配備的話）在 OFF 位置，並確認沒有汽油洩漏。
3. 將變速箱入檔（若車款有手排變速箱）。
4. 以網綁帶或適當的帶子綁縛車身上結實的零件，例如車體或前叉轉向固定架（而非橡膠包覆的把手或方向燈，或可能會破裂的零件等），將機車固定。謹慎選擇網綁的位置，勿使束帶在搬運時磨擦到有上漆的部品表面。
5. 盡量以網綁帶將避震器壓緊，避免機車在運送途中過度跳動。

TGA60110

再次提醒您關於安全騎乘要點

- 轉彎之前請使用方向燈。
- 在潮濕路面上，煞車可能會非常困難。避免緊急煞車，因為機車可能會打滑。在潮濕路面上停下來時，應慢慢操作煞車。
- 接近轉角或轉彎處時應減速。轉彎完成後，再慢慢加速。
- 經過路邊停止的車輛時須謹慎，駕駛或乘客可能沒有看到您而突然打開車門，造成意外發生。

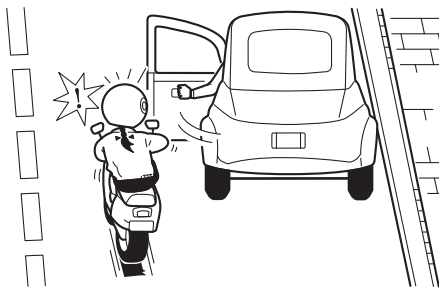

- 火車平交道、電車軌道、道路工地的鐵板及人孔蓋在潮濕時都非常滑溜，請減速並謹慎通過。保持機車直立，否則您可能會滑倒。
- 清洗機車時，煞車片或來令片會變的潮濕。清洗機車後，騎乘前須檢查煞車是否正常作動。

- 隨時穿戴安全帽、手套、長褲（手腕及腳踝處收緊，以防飄揚）及亮色夾克。
- 勿在機車上載運太多行李。超載的機車會不穩定。如配有後架，以堅固的纜繩將行李固定在後架上。鬆散的負載會影響機車的穩定性，且會分散您對路面的注意力。請參閱 2-2 頁負載的說明。
- 大型車駕駛的視線死角多，不易察覺四周的車況。另外，大型車在轉彎時會產生較大的內輪差，而導致更多的潛在危險發生。因此，騎乘機車時，請務必遠離大型車。

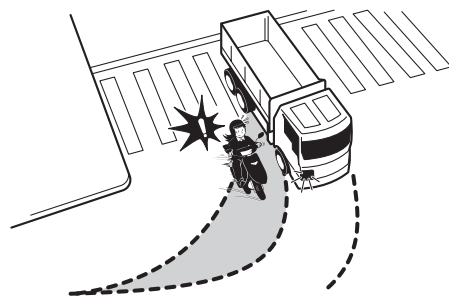

左側視圖

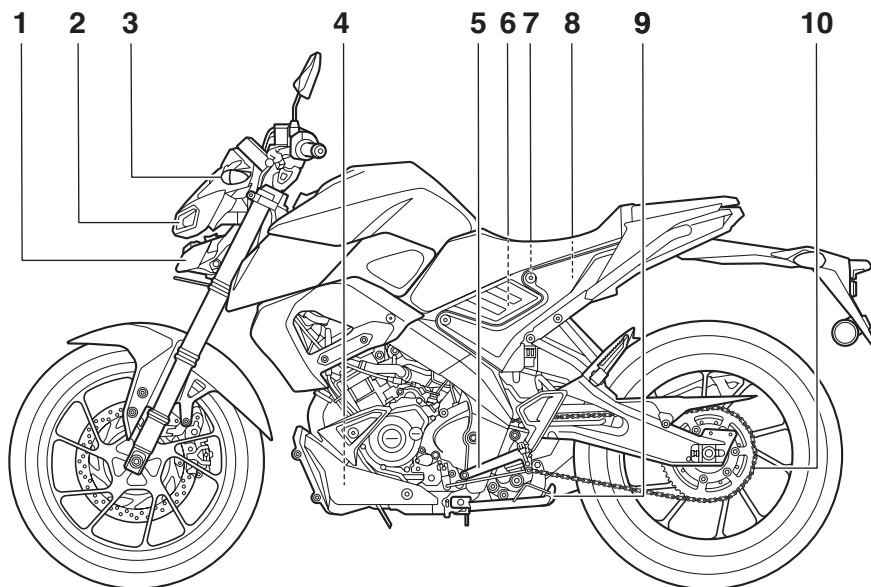

- | | | | |
|-----------|---------|----------|---------|
| 1. 頭燈 | (8-20頁) | 6. 空氣濾清器 | (8-7頁) |
| 2. 前位置燈 | (8-20頁) | 7. 電瓶 | (8-18頁) |
| 3. 前方向燈 | (8-21頁) | 8. 保險絲 | (8-19頁) |
| 4. 冷卻水副水箱 | (8-6頁) | 9. 側支架 | (5-18頁) |
| 5. 換檔踏桿 | (5-11頁) | 10. 驅動鏈條 | (8-14頁) |

機車各部位名稱

THA50110

右側視圖

3

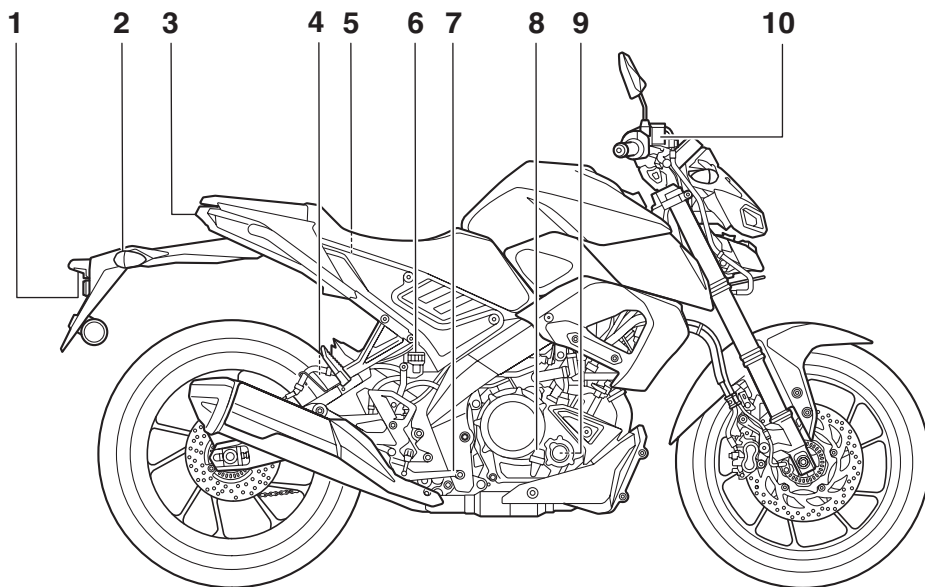

- | | | | |
|------------|---------|--------------|---------|
| 1. 牌照板燈 | (8-21頁) | 6. 後煞車儲油槽 | (8-12頁) |
| 2. 後方向燈 | (8-20頁) | 7. 煞車踏桿 | (5-12頁) |
| 3. 尾燈/煞車燈 | (8-20頁) | 8. 引擎機油加油蓋 | (8-3頁) |
| 4. 行李纜繩固定座 | (5-18頁) | 9. 引擎機油濾清器濾芯 | (8-3頁) |
| 5. 安全帽掛鉤 | (5-17頁) | 10. 前煞車儲油槽 | (8-12頁) |

儀錶和各控制器

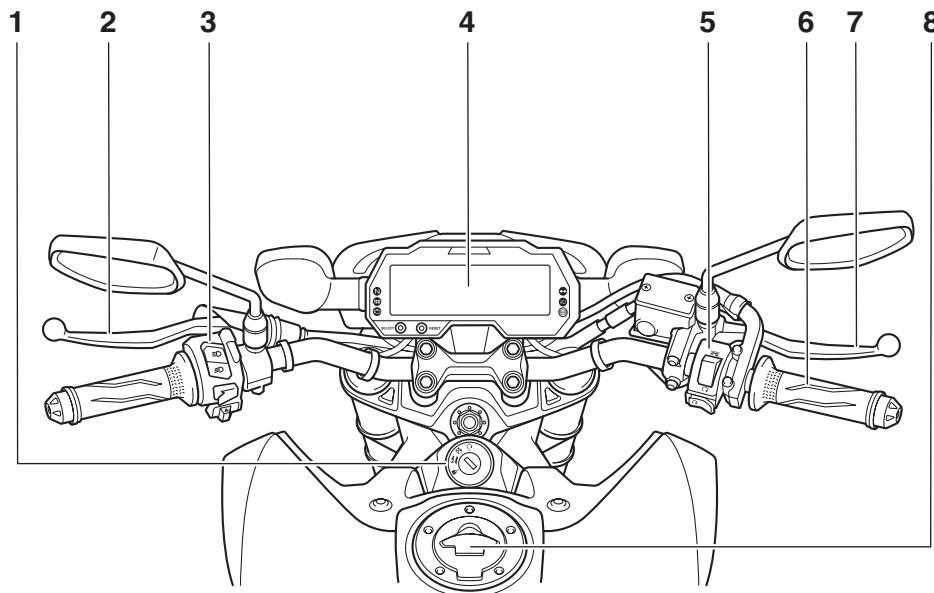

- 1. 主開關/ 轉向舵鎖 (5-1頁)
- 2. 離合器把手 (5-11頁)
- 3. 左把手開關 (5-10頁)
- 4. 多功能液晶儀錶 (5-3頁)

- 5. 右把手開關 (5-10頁)
- 6. 油門握把 (8-8頁)
- 7. 煞車把手 (5-11頁)
- 8. 汽油箱蓋 (5-14頁)

特殊機構說明

TWA20110

CCU (通訊控制單元)

通訊控制單元(CCUC)可讓您的愛車使用藍牙無線科技及 Y-Connect APP 與智慧型手機連結。透過連結，可接收SNS(社群網路服務)應用程式的通知、來電通知、未接來電通知，以及顯示智慧型手機的電池電量。Y-Connect APP 亦可提供其他資訊，例如：您最近一次的停車地點等。

4

警告

- 為了自身的安全，在操作或設定多功能液晶儀錶或智慧型手機前，請先將機車停放在不影響交通安全與人車通行之處後才可進行，以免因分心而造成意外事故發生。
- 請遵守相關法律規定，勿於騎乘中或停等號誌時操作智慧型手機，以免因分心而造成意外事故發生或違反交通規則而受罰。

註

- 配對前請確認機車電源已開啟。
- 當藍牙連線曝露在強烈無線電波或其他電磁雜訊下，或處於發射出強烈無線電波的設備旁(例如：電視機、無線電塔、電力發電廠、廣播電台或機場等)可能會無作用。GPS定位可能因天候或使用地點(例如：室內)而有所影響。

配對CCU與智慧型手機

- 請先下載 Y-Connect APP。

註

- Y-Connect APP 並非適用所有的智慧型手機及操作版本。關於系統需求，請至台灣山葉機車官網 > 售後服務 > APP 查詢。請以最新版本的實際內容為準。
- Y-Connect APP 與 YAMAHA LIFE APP 互不相通，需分別進行註冊。

- 拆下座墊。(參閱5-16 頁)
- 取出 CCU 並用智慧型手機掃描 CCU 上的QR Code。

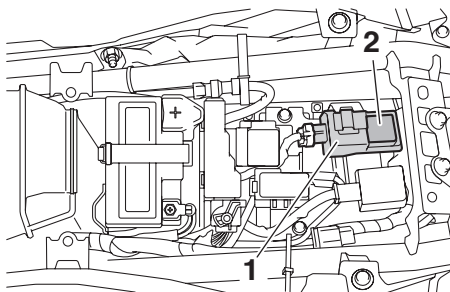

- CCU (通訊控制單元)
- CCU QR Code

註

亦可依 Y-Connect APP 畫面的指示手動輸入車體號碼。(參閱11-1頁)

- 當配對完成時，App 連結顯示和手機電量顯示會亮起。

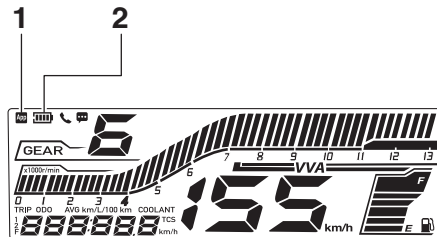

- App 連結顯示
- 手機電量顯示

註

- 配對之後，智慧型手機會註冊於 CCU 中。一旦配對成功，次回機車電源開啟時，將自動連結已配對的智慧型手機。
- CCU一次僅能與一台智慧型手機連結。
- 如果 CCU 中已註冊多台手機，將會與有效範圍內的第一台手機連結。

- 將 CCU 裝回原位，然後安裝座墊。

TAU10462

TWA16371

主開關/ 轉向舵鎖

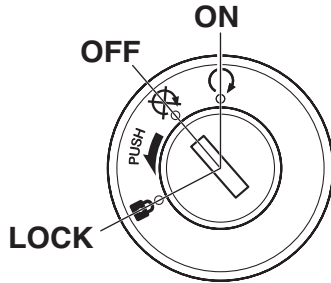

主開關/ 轉向舵鎖控制點火與照明系統，以及用來將轉向舵把手上鎖。有關各位置功能說明如下。

TAUE3341

○ (開)

所有電氣迴路供電。儀錶燈、尾燈、牌照板燈及前位置燈亮起，並可起動引擎。鑰匙無法拔出。

註

起動引擎時，頭燈會自動亮起，即使引擎熄火開關轉至“⊗”都會保持亮著。當鑰匙轉至“⊗”時，頭燈將熄滅。

TAUE4681

⊗ (關)

所有電氣系統都關閉。鑰匙可以拔出。

⚠ 警告

切勿在車輛騎乘時將鑰匙轉動到“⊗”或“LOCK”，否則電氣系統將關閉，會導致失去控制或造成意外。

TAUE4060

🔒 (鎖定)

轉向舵已鎖定，所有電氣系統都已關閉。鑰匙可以拔出。

轉向舵上鎖

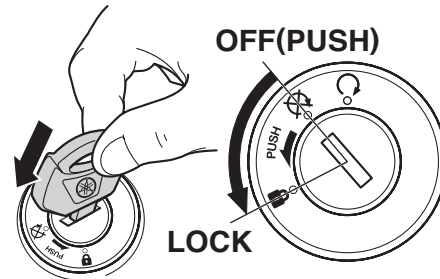

1. 將方向把手向左或向右轉到底。
2. 當鑰匙在“⊗”位置時，推入鑰匙並轉至“🔒”。
3. 拔出鑰匙。

註

若轉向舵無法上鎖，請將方向把手稍微轉回右側或左側再試。

轉向舵開鎖

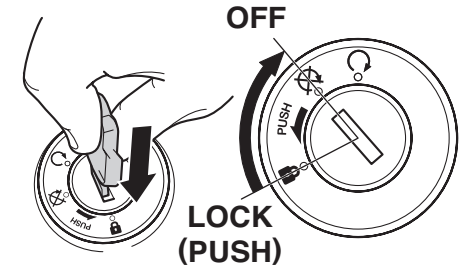

從“🔒”位置推入鑰匙並轉至“⊗”。

儀錶和各控制器功能

TAU4939Y

指示燈及警告燈

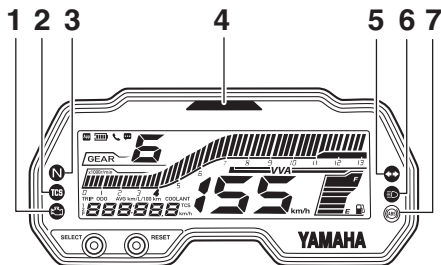

5

1. 引擎故障警告燈
2. 循跡控制系統指示燈
3. 空檔指示燈
4. 換檔指示燈
5. 方向指示燈
6. 遠光指示燈
7. ABS 警告燈

方向指示燈 “↔”

方向燈閃爍時，此指示燈閃爍。

TAU11022

空檔指示燈 “N”

在空檔位置時，此指示燈會亮起。

TAU11061

遠光指示燈 “≡D”

開啟頭燈的遠光燈時，此指示燈會亮起。

TAU11081

TAU73172

引擎故障警告燈 “”

偵測到引擎或其他機車控制系統問題時，此警告燈會亮起。若發生此狀況，請交由山葉服務網檢查車上診斷(OBD)系統。

註

機車電源開啟時，此燈將會亮起數秒，然後熄滅。如未亮燈，或一直亮燈，需交由山葉服務網檢查機車。

TAU58664

ABS 警告燈 “”

機車電源剛剛開啟時，此警告燈會亮起，開始騎乘後熄滅。若在騎行時警告燈亮起，防鎖死煞車系統可能無法正常運作。

TWA17401

警告

若騎乘速度達到10 km/h 後，ABS 警告燈並未熄滅，或是騎乘時警告燈亮起：

- 請特別注意，以避免緊急煞車時車輪可能鎖死。
- 請立即交由山葉服務網檢查機車。

TAU77004

循跡控制系統指示燈 “TCS”

循跡控制啟動時，此指示燈會閃爍。當循跡控制系統關閉時，此指示燈將會亮起。

註

機車電源開啟時，此燈將會亮起數秒，然後熄滅。如在迴路檢查期間未亮燈，或一直亮燈，需交由山葉服務網檢查機車。

TAU67434

換檔指示燈 “O”

到了該換到下一個較高檔位時，此指示燈會亮起。指示燈亮起或熄滅的引擎速度可以調整。

註

機車電源開啟時，此燈應會亮起數秒，然後熄滅。如未亮燈，或一直亮燈，需交由山葉服務網檢查機車。

TAU86813

TAUV0992

TAUV1002

多功能液晶儀錶

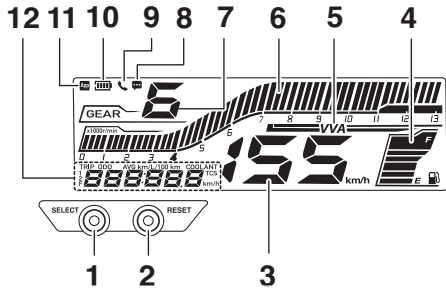

- | | |
|-----------------------|--------------|
| 1. SELECT 按鈕 | 7. 變速檔位顯示器 |
| 2. RESET 按鈕 | 8. 傳入通知圖示 |
| 3. 速度錶 | 9. 來電圖示 |
| 4. 汽油錶 | 10. 手機電量顯示 |
| 5. VVA (可變汽門作動機構) 指示器 | 11. App 連結顯示 |
| 6. 引擎轉速錶 | 12. 多功能顯示器 |

警告

- 為了自身的安全，在操作或設定多功能液晶儀錶或智慧型手機前，請先將機車停放在不影響交通安全與人車通行之處後才可進行，以免因分心而造成意外事故發生。
- 請遵守相關法律規定，勿於騎乘中或停等號誌時操作智慧型手機，以免因分心而造成意外事故發生或違反交通規則而受罰。

來電圖示 “☎”

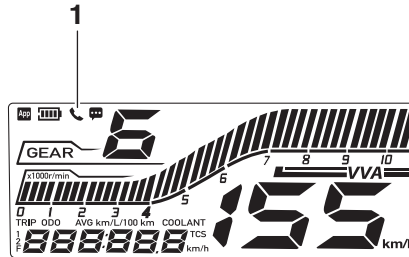

1. 來電圖示

當已連結的智慧型手機有來電時，此圖示會閃爍。若您未接聽電話，此圖示會持續點亮，直到關閉機車電源。

註

只有當智慧型手機連結至機車時，此功能才會產生作用。

傳入通知圖示 “💬”

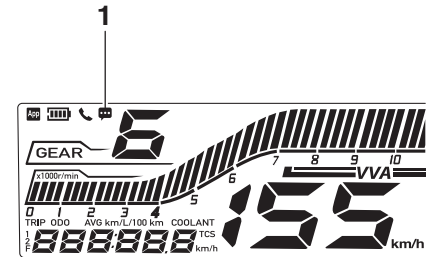

1. 傳入通知圖示

當已連結的智慧型手機收到SNS、電子郵件或其他通知時，此圖示會閃爍10秒。之後，此圖示會持續點亮，直到關閉機車電源。

註

- 只有當智慧型手機連結至機車時，此功能才會產生作用。
- 需預先在已連結的智慧型手機上，為每個應用程式做通知設定。

儀錶和各控制器功能

TAUN2863

App 連結顯示 “App”

5

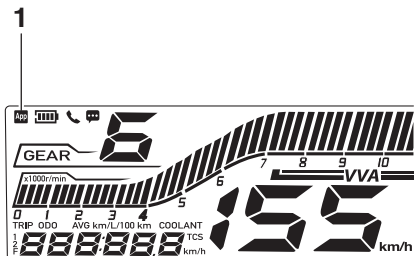

1. App 連結顯示

當 CCU 與智慧型手機透過 Y-Connect App 連結時，此圖示會顯示。

註

即使未與智慧型手機連結，當機車電源開啟時，此圖示應會點亮數秒後消失。如出現上述以外之情況時，請至山葉服務網檢查CCU及電子迴路。

TAUN2874

手機電量顯示 “”

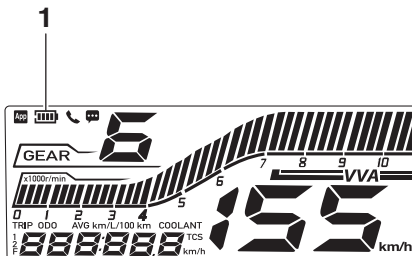

1. 手機電量顯示

顯示已連結的智慧型手機的目前電量。手機電量的顯示格數會隨著電量下降由滿格至完全消失。當電力僅剩10%或少於10%時，最後一個格數會開始閃爍。

註

即使未與智慧型手機連結，當機車電源開啟時，此圖示應會點亮數秒後消失。如出現上述以外之情況時，請至山葉服務網檢查CCU及電子迴路。

TAU86831

速度錶

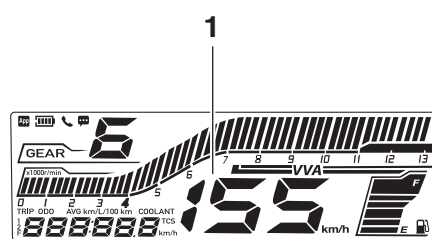

1. 速度錶

速度錶顯示騎乘的速度。

TAU87180

引擎轉速錶

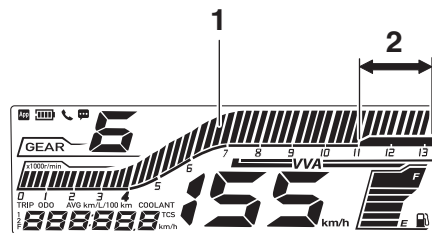

1. 引擎轉速錶
2. 高轉速區

引擎轉速錶讓騎士得以監控引擎轉速，並且保持在理想的動力範圍之內。

TCA23050

注意

切勿在高r/min 區域內運轉引擎。
高r/min 區域：11250 r/min 及以上。

TAU87370

VVA 指示器

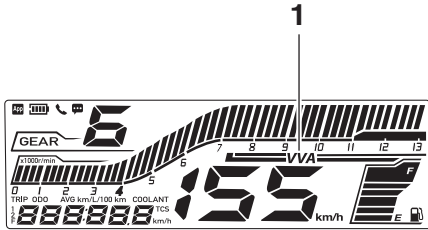

1. VVA（可變汽門作動機構）指示器

此機車配備可變汽門作動機構（VVA），在高速及低速時，皆可提供良好的油耗及加速。當可變汽門作動系統切換至高速範圍時，VVA 指示器會亮起。

TAUE6240

汽油錶

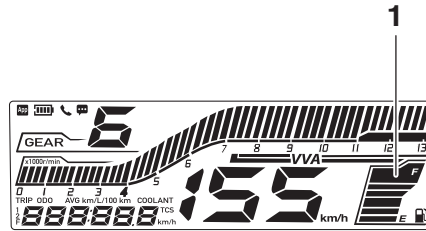

1. 汽油錶

汽油錶會顯示油箱內的汽油量。油位下降時，汽油錶的顯示區段會由“F”（滿）往“E”（空）逐漸消失。剩下大約 1.8 L 的汽油時，最後一個區段將開始閃爍。請盡速加油。

註

若偵測到電路有問題，油位區段會重覆閃爍。若發生此現象，請交由山葉服務網檢查機車。

TCAE0120

注意

請勿讓機車汽油完全耗盡。否則會導致汽油泵損壞。

TAU87391

變速檔位顯示器

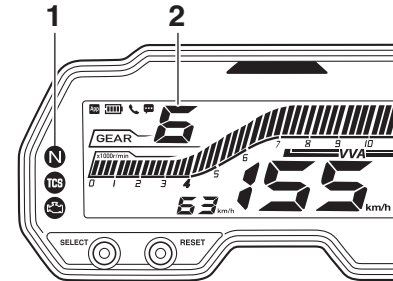

1. 空檔指示燈
2. 變速檔位顯示器

變速檔位顯示器會顯示所選取的檔位。空檔會顯示“-”，空檔指示燈也會亮起。

儀錶和各控制器功能

TAUE5252

多功能顯示器

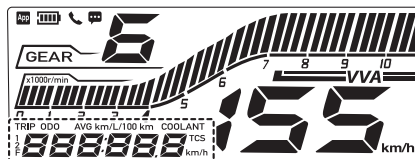

5

1

1. 多功能顯示器

多功能顯示器具有下列配備：

- 里程錶
- 兩個區間計程錶 (TRIP 1 與 TRIP 2)
- 汽油備用計程錶 (TRIP F)
- 時鐘
- 瞬時油耗顯示器 (km/L 或 L/100 km)
- 平均油耗顯示器 (AVG_ _ _ km/L 或 AVG_ _ _ L/100 km)
- 平均車速顯示器 (AVG_ _ _ km/h)
- 循跡控制系統顯示器 (TCS)

按下“SELECT”按鈕，即以下列順序切換顯示：

ODO→TRIP 1→TRIP 2→TRIP F →時鐘→
km/L 或 L/100 km → AVG_ _ _ km/L 或AVG_ _ _
L/100 km → AVG_ _ _ km/h → TCS→
ODO

註

- 汽油備用計程錶僅在油量偏低時顯示。
- 按下“RESET”按鈕，即以相反順序切換顯示。

TAU86891

里程錶

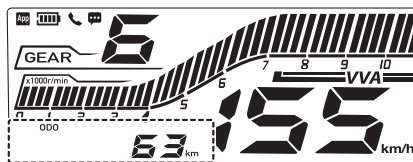

1

1. 里程錶

里程錶顯示機車行進的總距離。

註

里程錶將在 999999 時鎖定且無法重設。

TAU88050

區間計程錶

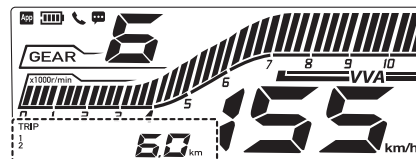

1

1. 區間計程錶

區間計程錶顯示自上次重設後的騎乘距離。如要重設區間計程錶，請將顯示畫面變更為您要重設的區間計程錶，然後按住“RESET”按鈕，直到重設為止。

註

區間計程錶將在達到 9999.9 後歸零並繼續計算。

時鐘

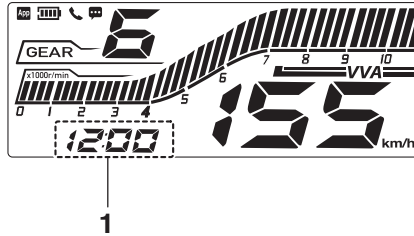

1. 時鐘

時鐘為 12 小時制。

設定時鐘

1. 將多功能顯示器切換成時鐘。
2. 在時鐘顯示下，同時按住“SELECT”和“RESET”按鈕。
3. 當小時數字開始閃爍時，使用“RESET”按鈕設定小時。
4. 按下“SELECT”按鈕確認，接著分鐘數字將開始閃爍。
5. 使用“RESET”按鈕設定分鐘。
6. 按下“SELECT”按鈕確認。

註

當開啟機車電源時，如 CCU 與智慧型手機連結，時鐘將自動與手機同步。

瞬時油耗顯示器

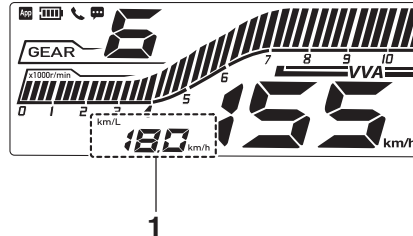

1. 瞬時油耗顯示器

在機車以至少 10 km/h 的速度行駛時，可顯示目前油耗。若要在“km/L”與“L/100 km”之間切換，請按住“SELECT”按鈕一秒。

- “km/L”：目前騎乘狀況下，1.0 L 汽油可騎乘的距離。
- “L/100 km”：目前騎乘狀況下，騎乘 100 km 所需的汽油量。

註

- 以低於 10 km/h 的速度行駛時，則會顯示“_ _ _”。
- 瞬時油耗功能僅供一般參考。請勿以此值來預估目前油箱所能行駛的距離。

平均油耗顯示器

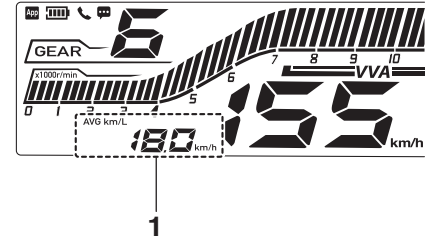

1. 平均油耗顯示器

此顯示器會顯示自從上次重設後的平均油耗。平均油耗顯示器可設定為“AVG_ _ _ km/L”或“AVG_ _ _ L/100 km”。若要切換油耗計量單位，按住“SELECT”按鈕，直到計量單位變更為止。

- “AVG_ _ _ km/L”：1.0 L 汽油可騎乘的平均距離。
- “AVG_ _ _ L/100 km”：騎乘 100 km 所需的平均汽油量。

註

- 若要重設顯示器，按住“RESET”按鈕，直到重設為止。
- 重設之後，會顯示“_ _ _”直到機車騎乘一段距離之後。

平均車速顯示器

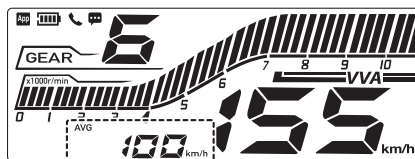

1. 平均車速顯示器

此顯示器顯示自上次重設後機車的平均行駛車速。若要重設平均車速顯示器，按住“RESET”按鈕，直到重設為止。

冷卻水溫度警告

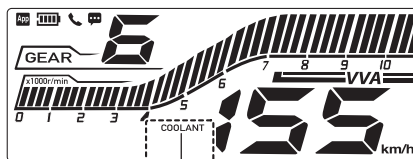

1. 冷卻水溫度顯示器

當引擎過熱時，此指示器會閃爍。若發生此現象，立即停止引擎，讓引擎先冷卻。配備有水箱風扇的機車，水箱風扇會依據冷卻水溫度自動開啟或關閉。

TCA10022

注意

引擎過熱時請勿繼續運轉。

循跡控制系統顯示器

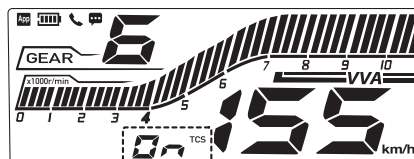

1. 循跡控制系統顯示器

此設定可開啟/關閉循跡控制系統（TCS）。

1. 將多功能顯示器切換成 TCS。
2. 按住“RESET”按鈕直至循跡控制系統開啟（On）/關閉（OFF）。

註

- 只有在停下機車時，才能關閉循跡控制系統。
- 當關閉/開啟主開關時，循跡控制系統會重設為開啟。
- 當關閉循跡控制系統（TCS）時，TCS 指示燈會亮起。

TAU87971

顯示器亮度和換檔燈控制模式

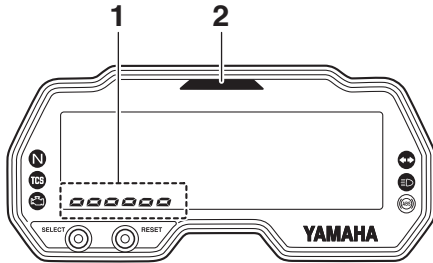

1. 亮度顯示器
2. 換檔時機指示燈亮度

此模式會依下列順序循環顯示 5 種控制功能。

- 顯示器亮度
- 換檔燈亮起／閃爍／熄滅
- 換檔燈亮起時的轉速 (r/min)
- 換檔燈熄滅時的轉速 (r/min)
- 換檔燈亮度

調整顯示器亮度

1. 關閉機車電源。
2. 按住“SELECT”按鈕不要放開。
3. 開啟機車電源 5 秒後，放開“SELECT”按鈕。
4. 使用“RESET”按鈕選擇所要的亮度等級。

5. 按下“SELECT”按鈕確認所選定的亮度等級，並切換成換檔燈亮起／閃爍／熄滅設定功能。

設定換檔燈亮起／閃爍／熄滅

1. 使用“RESET”按鈕，可選取下列其中一個閃爍模式設定：
 - 亮起設定：達到設定的引擎轉速時，換檔燈將亮起。若換檔燈恆亮，即已選取此設定。
 - 閃爍設定：達到設定的引擎轉速時，換檔燈將閃爍。若換檔燈每秒閃爍 4 次，即已選取此設定。
 - 熄滅設定：停用換檔燈。若換檔燈每 2 秒閃爍 1 次，即已選取此設定。
2. 按下“SELECT”按鈕確認設定，並切換成換檔燈亮起時的轉速 (r/min) 設定功能。

設定換檔燈亮起時的轉速 (r/min)

換檔燈可在轉速介於 9000 r/min 至 13000 r/min 之間以 250 r/min 的增減幅度設定。

1. 使用“RESET”按鈕選取啟用換檔燈所需的引擎轉速。
2. 按下“SELECT”按鈕確認所選定的引擎轉速，並切換成換檔燈熄滅時的轉速 (r/min) 設定功能。

設定換檔燈熄滅時的轉速 (r/min)

換檔燈可在轉速介於 9000 r/min 至 13000 r/min 之間以 250 r/min 的增減幅度設定。務必將熄滅時的轉速 (r/min) 設定為高於亮起時的轉速 (r/min)，否則換檔燈不會亮起。

1. 使用“RESET”按鈕選取停用換檔燈所需的引擎轉速。
2. 按下“SELECT”按鈕確認所選定的引擎轉速，並切換成換檔燈亮度設定功能。

調整換檔燈亮度

1. 使用“RESET”按鈕選取所需的換檔燈亮度等級。
2. 按下“SELECT”按鈕確認所選定的亮度等級，並結束標準儀錶顯示。

TAU87990

歡迎畫面

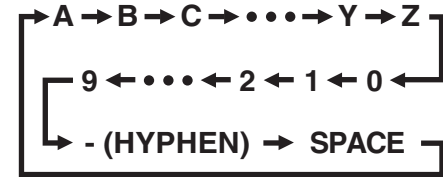

儀錶和各控制器功能

歡迎畫面會在開啟機車電源時顯示“Hi Buddy”，在關閉機車電源時顯示“see you”。使用者名稱“Buddy”為出廠預設值，但您可以設定為自己的姓名。

設定使用者名稱

1. 關閉機車電源。
2. 按住“RESET”按鈕不要放開。
3. 開啟機車電源 4 秒後，放開“RESET”按鈕。
4. 在首個字元開始閃爍時，按下“SELECT”按鈕，將字元變更為下一個英數字元或按下“RESET”按鈕將字元變更為上一個字元。
5. 按住“SELECT”或“RESET”按鈕，直到字元停止閃爍為止。所選字元即已確認，接著第二個字元會開始閃爍。對所有 6 個字元重複執行此程序。設定好第 6 個字元後，所有字元將閃爍兩次，顯示會自動結束設定模式。

5

TAU1234T

把手開關 左

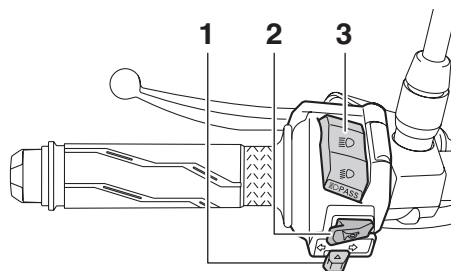

1. 方向燈開關
2. 喇叭開關
3. 遠近光燈/超車燈開關

右

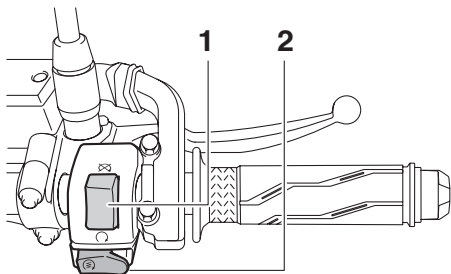

1. 引擎熄火開關
2. 起動開關

TAU54203

遠近光燈/超車燈開關 “D/D/PASS”

將開關切換至“D”為遠光燈，切換至“D”為近光燈。

若要閃遠光燈，於頭燈在近光燈時將開關往下推到“PASS”。

TAU12461

方向燈開關 “← / →”

使用右轉方向燈時，將此開關推向“→”。使用左轉方向燈時，將此開關推向“←”。當鬆開開關時，此開關即回復到中央位置。在此開關回復到中央位置後，按下此開關即可關閉方向燈。

TAU12501

喇叭開關 “📢”

按下此開關使喇叭作用。

TAU12664

引擎熄火開關 “○ / ✕”

起動引擎前，將開關切換至“○”（運轉）。緊急狀況下可將開關切換至“✕”（熄火）將引擎熄火，例如機車翻轉或油門線卡住時。

TAU12713

起動開關 “🔥”

按下此開關，使用起動馬達起動引擎。起動引擎之前的說明，詳見第 7-1 頁。

TAU31642

離合器把手

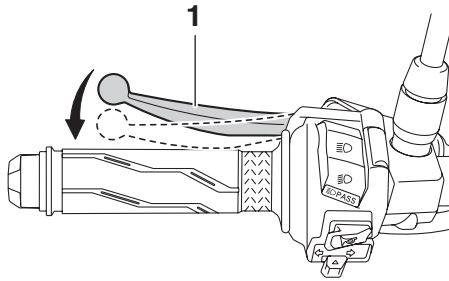

1. 離合器把手

離合器把手位於方向把手的左邊。將離合器把手朝向方向把手握把拉，便可分離離合器。放開離合器把手即可讓離合器啮合。離合器把手應快速拉、慢慢放，運作才會順暢。

離合器把手配備的離合器開關，屬於起動電路切斷系統。（參閱5-18頁）

TAU12876

換檔踏桿

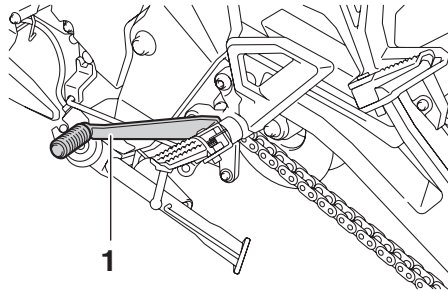

1. 換檔踏桿

換檔踏桿位於機車的左側。要將變速箱切換到較高檔，向上勾起換檔踏桿。要將變速箱切換到較低檔，向下踩換檔踏桿。（參閱7-2頁）

TAU12892

煞車把手

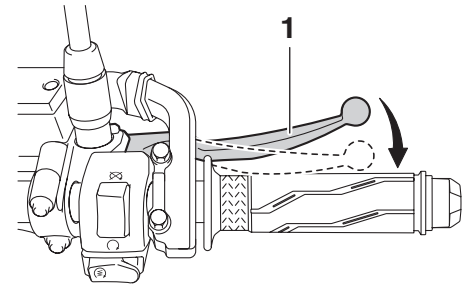

1. 煞車把手

煞車把手位於方向把手的右側。若要使用前煞車，將把手朝油門握把方向拉即可。

儀錶和各控制器功能

TAU12944

煞車踏桿

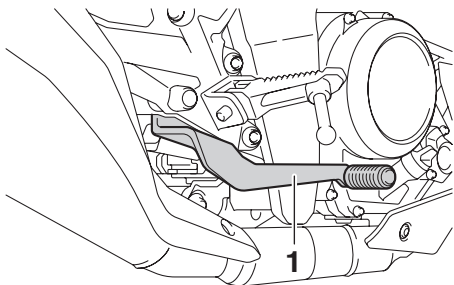

5

1. 煞車踏桿

煞車踏桿位於機車的右側。踩下煞車踏桿可使後煞車產生煞車作用。

TAU66550

ABS

山葉 ABS (防鎖死煞車系統) 的特色為雙電子控制系統，能獨立對前輪和後輪發生作用。

操作 ABS 的方式和您操作傳統煞車的方式相同。ABS 被啟動時，會感覺到煞車把手或煞車踏桿有跳動的感覺。發生這種狀況時，請持續使用煞車，讓 ABS 作用；請勿以“放開煞車再煞車”的方式重覆使用煞車，以免降低煞車的效果。

警告

雖然有 ABS，仍需配合騎乘速度，隨時與前車保持足夠的距離。

- 煞車距離長時，ABS 的性能表現最佳。
- 在粗糙或碎石路面上，有 ABS 比沒有 ABS 需要更長的煞車距離。

TWA16051

監控 ABS 的 ECU，能在發生故障時將系統回復為傳統煞車。

註

- 每次鑰匙轉到“ON”位置，機車初次起步以及行駛速度於 10 km/h 或以上時，ABS 都會執行自我診斷測試。在測試時，會聽到液壓控制組發出“喀嚓”

聲，且如果平均輕壓煞車把手或煞車踏桿，可以感覺把手和踏桿的震動，這並不表示發生故障。

- ABS 的測試模式，能夠讓車主體驗 ABS 運作時煞車把手或煞車踏桿上的跳動感。但這需有特殊工具，請洽詢您的山葉服務網。

TCA20100

注意

留意不要損傷車輪感知器或車輪感知器轉子，以免導致 ABS 性能不佳。

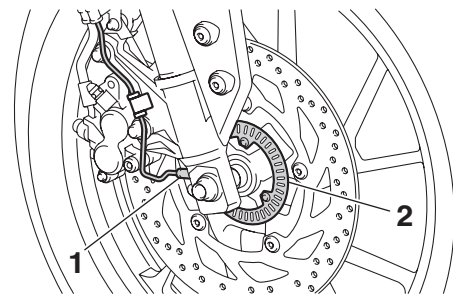

1. 前輪感知器
2. 前輪感知器轉子

TAU88854

循跡控制系統

在泥濘或濕滑路面上加速行駛時，循跡控制系統協助維持車輛的行進軌跡。當感知器偵測到後輪開始打滑（失控地空轉）時，循跡控制系統會視需要調節引擎動力，輔助車輛恢復牽引力。當循跡控制啟動時，“TCS”指示燈會閃爍。您可能會注意到引擎反應或排氣聲有所變化。

TWA18860

⚠警告

在這些狀況下，即使有循跡控制系統，仍須正確騎乘。在進入彎道時若速度過快、在極端傾斜角度時若猛力加速或是煞車時，循跡控制無法防止循跡喪失，也無法預防前輪打滑。如同所有機車，在接近可能打滑的路面時都要注意，尤其要避開溼滑路面。

設定循跡控制系統

機車電源開啟時，會自動開啟循跡控制。要關閉循跡控制系統，請參閱 5-8 頁。

註

- 如果機車陷入泥地、沙中或其他軟質路面，關閉循跡控制系統以便讓後輪脫困。

- 以主支架停放機車時，請勿將引擎加速過久。否則循跡控制系統將自動停用而需要重設。

TCA16801

注意

一律使用指定的輪胎（參閱8-9頁）。使用不同尺寸的輪胎將導致循跡控制系統無法確實地控制輪胎旋轉。

重設循跡控制系統

循跡控制系統在特定情況下（例如偵測到感知器故障，或者只有一個車輪能夠轉動較長的時間）會自動停用。發生這類情況時，“TCS”指示燈將會亮起。如果循跡控制系統自動停用，請在正常狀況下透過騎乘進行重設。

註

如果“TCS”指示燈依然亮起，雖能夠繼續騎車，但需儘速交由山葉服務網進行檢查。

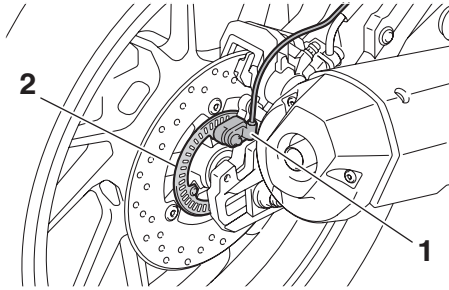

1. 後輪感知器
2. 後輪感知器轉子

儀錶和各控制器功能

TAUE1482

TWA11142

TAU13213

汽油箱蓋

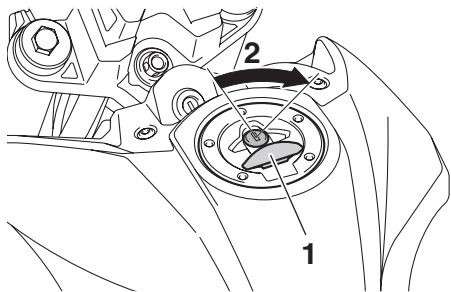

1. 汽油箱蓋鎖蓋
2. 打開

拆卸汽油箱蓋

1. 打開汽油箱蓋鎖蓋。
2. 插入鑰匙，將其順時針方向轉 1/4 圈。鎖頭會釋放，即可拆下汽油箱蓋。

安裝汽油箱蓋

1. 將鑰匙插入，將汽油箱蓋推回原位。
2. 逆時針將鑰匙轉回原位後，拔出鑰匙。
3. 蓋上鎖蓋。

註

鑰匙必須插在鎖中，汽油箱蓋才能蓋上。汽油箱蓋沒有蓋妥上鎖時，無法拔出鑰匙。

警告

騎乘機車前，請確定汽油箱蓋已確實蓋上。汽油外漏易引發火災意外。

汽油

確認汽油箱內有足夠的汽油。

TWA10882

警告

汽油和油氣為極易燃的物質，請依下列步驟加油，避免火災及爆炸，降低受傷的風險。

1. 加油前，將引擎熄火並確認車上沒有坐人。加油時，嚴禁任何火源靠近（例如火花、明火、熱水器、乾衣機的點火器）及抽菸。
2. 勿使汽油溢出汽油箱。汽油達到加油管底部(最高油位位置)時就停止加油。由於汽油受熱時會膨脹，引擎或太陽發出的熱度可能會使汽油溢出汽油箱。

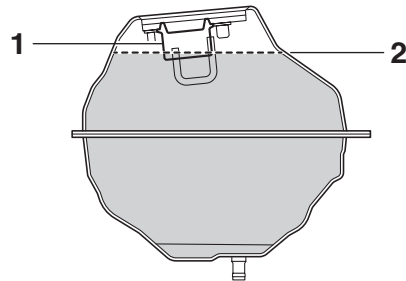

1. 汽油箱加油管
2. 最高油位

3. 噴濺出的汽油需立即擦拭。**注意：**若有汽油噴濺出需立刻以乾淨的乾布擦拭，以免腐蝕烤漆表面或塑膠零件。 [TCA10072]
4. 確認汽油箱蓋鎖上。

TCA11401

注意

限用無鉛汽油。含鉛汽油會對汽門、活塞環以及排氣系統等內部引擎零件造成嚴重損傷。

TWA15152

警告

- 汽油具有毒性，會造成人員傷亡。處理汽油時請特別小心。不可使用嘴巴進行汽油的虹吸管作業。如果不慎吞入汽油、吸入過多油氣或眼睛沾到汽油，請立即送醫治療。如果皮膚沾到汽油，請以肥皂和水清洗。衣服沾到汽油時，請立即更換。
- 加油後，如發現有任何的汽油洩漏跡象時，請勿騎乘機車，並立即請就近的山葉服務網檢查原因。

TAU88580

山葉引擎應使用研究法辛烷值為 92 或以上的無鉛汽油。如果發生引擎敲缸或爆震，請使用不同品牌或辛烷值較高的汽油。

推薦汽油：

推薦使用92無鉛汽油

汽油箱容量：

10 L

汽油備用容量：

1.8 L

TAU13435

觸媒轉化器

具有觸媒轉化器的排氣系統可以減少有害的廢氣排放。

TWA10863

警告

機車騎乘之後，排氣系統會變得非常燙。為防止發生火災或燙傷：

- 不可將機車停放在易燃的草地或其他容易引起燃燒的物質附近。
- 將機車停放在行人或兒童不能觸摸到高溫排氣系統之處。
- 進行任何保養工作前，請先確定排氣系統已經冷卻。
- 切勿讓引擎惰速運轉超過數分鐘之久。長時間惰轉會累積熱量。

儀錶和各控制器功能

TJM53011

含氧量感知器

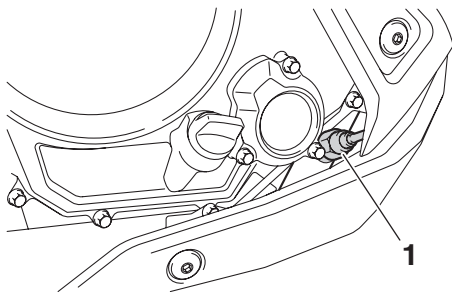

1. 含氧量感知器

本機車裝有含氧量感知器，它可減少排放廢氣中的污染物產生。

TAU93520

廢氣控制系統

此機型配備廢氣控制系統，其中包含下列零件，可確保符合排氣標準：

- 電子控制單元
- 蒸發排放活性碳罐
- 排氣管
- 觸媒轉化器
- 含氧量感知器
- 曲軸箱通氣閥

TCA17912

注意

若要確保維持機車的一般功能時符合廢氣標準，請注意下列事項：

- 切勿分解或保養這些零件。
- 必須依據保養手冊指定的時間，檢查廢氣控制系統的狀況和運作。

TAU57992

座墊

拆下座墊

1. 打開座墊鎖蓋，將鑰匙插入座墊鎖中，逆時針旋轉鑰匙。

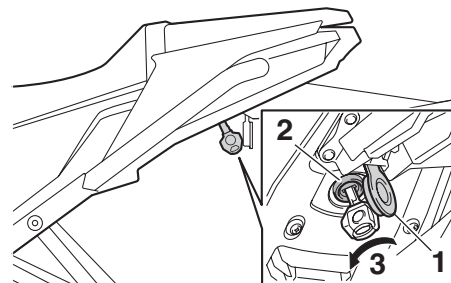

1. 座椅鎖蓋
2. 座墊鎖
3. 旋轉

2. 將鑰匙維持不動，向後滑動座墊，再往上抬起座墊後部，然後拉出座墊。

安裝座墊

1. 如圖所示，將凸出物插入座墊固定座。

TAU14314

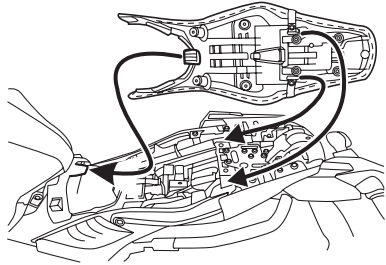

2. 在座墊後方處往下壓至定位鎖住即可。
3. 拔出鑰匙。

註

騎乘之前需確認座墊已確實鎖住。

安全帽掛鉤

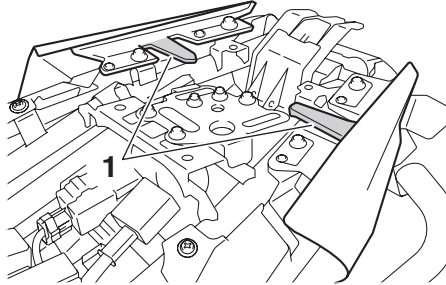

1. 安全帽掛鉤

安全帽掛鉤位於座墊下方。

將安全帽固定在安全帽掛鉤

1. 拆下座墊。(參閱 5-16 頁)
2. 將安全帽掛於安全帽掛鉤上，然後確實裝上座墊。**警告！**掛鉤上掛有安全帽時切勿騎乘機車，因為安全帽會撞擊到其他物體，導致失控而發生意外。 [TWA10162]

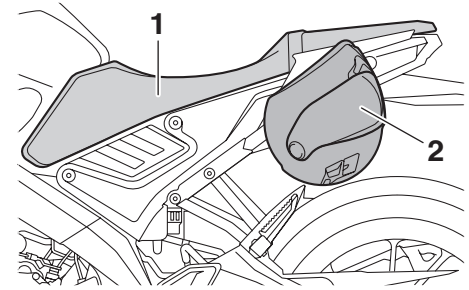

1. 座墊
2. 安全帽

從安全帽掛鉤取下安全帽

拆下座墊，並且從安全帽掛鉤取下安全帽，然後裝上座墊。

TAUE4801

行李纜繩固定座

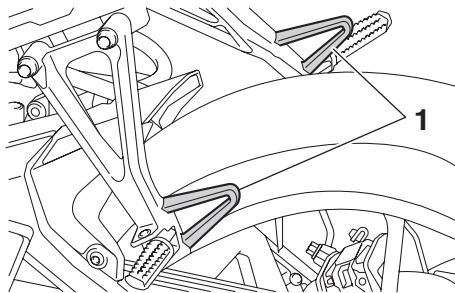

1. 行李纜繩固定座

在各乘客腳踏桿上都配有一個行李纜繩固定座。

5

TAU37491

側支架

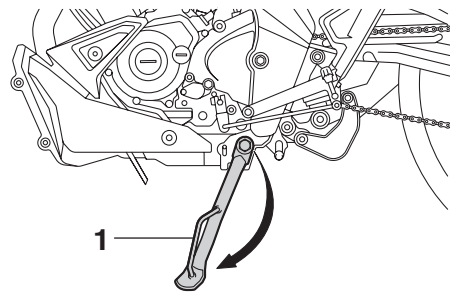

側支架位於車架左側。將車輛扶正，用腳推起或放下側支架。

TWA14191

警告

側支架放下，或未確實收起，或無法保持推起時，請勿騎乘機車。否則側支架可能會接觸到地面，導致騎士因分心而失控。

TAU15397

起動電路切斷系統

除非拉起離合器把手，否則此系統可避免起動已入檔的引擎。請定期透過下列程序檢查系統。

註

- 執行本檢查時引擎需先暖機。
- 開關的操作資訊請參閱 5-1 頁及 5-10 頁。

在引擎熄火時：

1. 將引擎熄火開關設定在運轉位置。
2. 將主開關轉到開啟的位置。
3. 將變速箱切換到空檔。
4. 按下起動開關。

引擎是否起動？

是

否

5. 將引擎熄火。
6. 將引擎熄火開關設定在運轉位置。
7. 將變速箱換檔。
8. 拉起離合器把手。
9. 按下起動開關。

引擎是否起動？

是

否

系統正常。可以騎乘機車。



警告

若發現任何故障，在騎乘前，請先由山葉服務網檢查機車。

空檔開關可能作動不當。
請勿騎乘機車。

離合器開關可能作動不當。
請勿騎乘機車。

關於您的安全：騎乘前的檢查

TKA10111

騎乘前的檢查

在每一次騎乘機車前都應進行檢查，以確保機車能在安全的狀態下運轉。請確實遵循使用說明書和保養手冊內所描述的各项檢查及保養規範。在騎乘機車前，請檢查下列各項(如下表所示)：

警告

如果機車沒有正確的進行檢查和保養，則會增加意外發生的機率或部件的損壞。一旦發現有任何問題時，不可騎乘機車。如果該問題無法在本使用說明書內找到解決的方法時，則請至山葉服務網進行檢查。

TKA50170

6

項目	檢查	頁數
汽油	<ul style="list-style-type: none">檢查汽油箱內的汽油量，必要時補充。檢查汽油管路有無洩漏。	5-14
引擎機油	<ul style="list-style-type: none">檢查引擎機油油位，必要時補充推薦的機油至規定的油位。檢查機車有無漏油。	8-3
冷卻水	<ul style="list-style-type: none">檢查副水箱冷卻水的水位，必要時補充推薦的冷卻水至規定的水位。檢查冷卻系統有無洩漏。	8-6
前煞車	<ul style="list-style-type: none">檢查煞車的作動。檢查把手自由間隙。若有柔軟的感覺時，則需請山葉服務網排放出液壓系統內的空氣。檢查煞車片有無磨耗，必要時更換。檢查煞車儲油槽的油位，必要時補充指定的煞車油至規定的油位。檢查液壓系統有無洩漏。	8-11，8-12
後煞車	<ul style="list-style-type: none">檢查煞車的作動。若有柔軟的感覺時，則需請山葉服務網排放出液壓系統內的空氣。檢查煞車片有無磨耗，必要時更換。檢查煞車儲油槽的油位，必要時補充指定的煞車油至規定的油位。檢查液壓系統有無洩漏。	8-11，8-12

關於您的安全：騎乘前的檢查

項目	檢查	頁數
離合器	<ul style="list-style-type: none"> • 檢查作動，必要時潤滑鋼索。 • 檢查把手自由間隙，必要時進行調整。 	8-10
油門握把	<ul style="list-style-type: none"> • 確認是否操作平順。 • 檢查油門握把自由間隙。 • 必要時請山葉服務網調整油門握把自由間隙，並潤滑鋼索末端及握把外殼。 	8-8, 8-15
控制鋼索	<ul style="list-style-type: none"> • 確認是否操作平順。 • 必要時潤滑鋼索末端。 	8-15
驅動鏈條	<ul style="list-style-type: none"> • 檢查鏈條鬆緊度，必要時進行調整。 • 檢查鏈條狀況，必要時潤滑。 	8-14, 8-15
車輪及輪胎	<ul style="list-style-type: none"> • 檢查受損狀況。 • 檢查輪胎狀況及胎紋深度。 • 檢查胎壓，必要時修正。 	8-9, 8-10
煞車踏桿和換檔踏桿	<ul style="list-style-type: none"> • 確認是否操作平順。 • 必要時潤滑踏桿樞軸點。 	8-16
煞車把手和離合器把手	<ul style="list-style-type: none"> • 確認是否操作平順。 • 必要時潤滑把手樞軸點。 	8-16
側支架	<ul style="list-style-type: none"> • 確認是否操作平順。 • 必要時潤滑樞軸點。 	8-17
車體鎖緊度	<ul style="list-style-type: none"> • 確認所有螺帽、螺栓及螺絲均已適切鎖緊。 • 必要時鎖緊。 	—
儀錶、燈光、信號及開關	<ul style="list-style-type: none"> • 檢查操作是否順暢，各燈號是否正確。 • 必要時檢修。 	—

操作和重要的騎乘要點

TAU15952

請仔細閱讀本使用說明書，以利熟悉所有的控制操作。若有某項控制操作或功能您不了解，請洽詢山葉服務網。

TWA10272

警告

如果您對所有操作控制不熟悉時，會因失控而導致意外發生或傷亡。

7

TLD10210

引擎磨合

在0至1,600公里的行駛期間，是引擎壽命中最重要的一段時期。基於這個理由，您必須仔細閱讀下列說明。由於引擎是嶄新的，所以在初期的1,600公里內，不要加諸過重的負載。因為引擎內的許多零件在這段時期內，正在自行磨合及拋光到適當的運轉間隙。在此期間，應避免全油門負載或任何會導致引擎過熱的情況發生。

TAUT5850

0-1,000 km

避免長時間超過 5000 r/min 運轉。**注意：**騎乘 **500 km** 之後，務必更換引擎機油以及機油濾清器濾芯。[TCAT1410]

1,000-1,600 km

避免長時間超過 7500 r/min 運轉。

1600 km 及以上

機車可以正常運轉。

TCA23060

注意

- 引擎轉速請勿超過引擎轉速錶的高轉速區。
- 引擎磨合期間若發生任何引擎問題，請立即至山葉服務網檢查機車。

TAU54462

起動引擎

在以下情況下，起動電路切斷系統將會起動：

- 變速箱在空檔位置。
- 變速箱已入檔位時，拉起離合器把手。

起動引擎

- 將主開關轉到 \odot ，並將引擎熄火開關切到運轉位置。
- 確認指示燈與警告燈會亮起數秒，然後熄滅。（參閱5-2 頁）

註

如果引擎故障警告燈依然亮起，請勿起動引擎。

TCA26710

注意

若警告燈一直亮著，請勿繼續操作機車！交由山葉服務網檢查機車。

- 將變速箱換檔至空檔。
- 按下起動開關起動引擎。
- 引擎起動時或 5 秒後放開起動開關。等候 10 秒讓電瓶電壓恢復，然後再次按開關。

TCA11043

注意

為獲得最長的引擎使用壽命，未暖機前機車不可急加速！

TAU45312

註

此機型配備一個車輛轉倒感知器，可在機車翻覆時將引擎熄火。發生此情況時，請將主開關關閉再重開。如未執行前述作動，按下起動開關時雖會轉動曲軸，但引擎無法起動。

TCA10262

注意

騎乘時請勿經過積水處，否則引擎可能會受損。請避開水坑，因水坑的實際深度可能比想象中更深。

TAUU2191

換檔

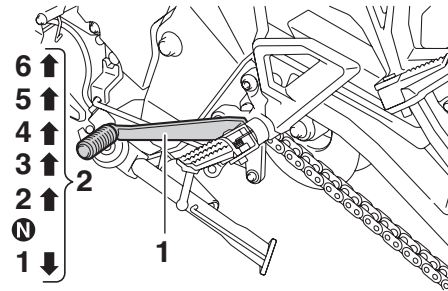

1. 換檔踏桿
2. 各檔位置

換檔能夠控制起步、加速、爬坡所需的引擎動力。

註

要將變速箱切換到空檔位置（），可反覆壓下換檔踏桿直到到達行程末端，然後再輕輕往上勾起。

TCA10262

注意

- 換檔時，用力壓下換檔踏桿，直至您感覺變速箱換檔完成。
- 即使變速箱在空檔位置，也不可長時間熄火滑行或將機車長距離拖行。變速箱只有在引擎運轉中才能適當

潤滑。不當的潤滑可能導致變速箱損傷。

- 為避免損壞引擎、變速箱、傳動系統，只能使用離合器換檔。因為這些設備不適合承受強迫換檔的震動。

降低油耗的秘訣

油耗主要由您的騎乘方式決定。請參考以下要點，降低油耗：

- 換至高速檔時要迅速，且加速時避免高引擎轉速。
- 換至低速檔時不要讓引擎轉速過高，引擎在無負荷時也應避免以高轉速運轉。
- 需長時間等待時（例如交通堵塞時、等待交通號誌或鐵路平交道時），請將引擎熄火，不要惰速運轉。

駐車

駐車時，請將引擎熄火，從主開關將鑰匙取出。

TWA10312

警告

- 由於引擎和排氣管會變得非常燙，請將機車停放在行人和兒童不會接觸到的地方，避免燙傷。
- 請勿停放在影響交通安全或人車通行之處。
- 請勿停放在斜坡或鬆軟的地面上，否則機車會翻倒，增加汽油外洩起火的危險。
- 請勿停放在易燃物(如草叢等)附近，如有火災發生時，將可能波及機車。
- 請勿停放在易積水之低窪處。

定期保養、簡易的維修和潤滑，可讓您的機車維持在安全及更有效率的運轉狀態。維持安全是車主的責任。下述各頁將說明機車的檢查、調整和潤滑要點。在隨車所附送的保養手冊，其所敘述的定期保養表和潤滑表的保養間隔，可作為在正常騎乘狀況下的一般參考依據。但是依據天氣、地勢、地理位置和個別的使用目的不同，保養間隔可能需要縮短。

警告

如果疏於對機車進行保養以及不正確的保養方式，會讓您在騎乘或保養機車時，增加您受傷或死亡的風險。如果您對機車的保養、簡易的維修和潤滑等工作不熟悉時，請交由山葉服務網進行以免造成個人傷害。

警告

除非有特別的指示說明，否則進行機車保養時，請將引擎熄火，以免造成意外發生。

- 運轉中的引擎，可能會使身體或衣物因接觸而導致受傷。而電氣部品可能導致電擊或火災的意外發生。
- 如在引擎運轉時進行保養或維修工作，可能會使眼睛受傷、引發火災或導致死亡的一氧化碳中毒發生(參閱2-2頁)。

警告

機車騎乘後，引擎、排氣管、煞車碟盤、卡鉗和前、後煞車片可能會變的熱燙。為避免燙傷，請在這些部品冷卻後才可以觸摸。

工具組

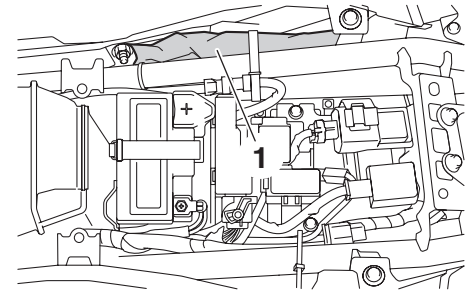

1. 工具組

工具組的位置如圖所示。

本使用說明書敘述的資訊以及工具組提供的工具，可協助您進行預防保養及簡易維修，但為了能夠正確執行某些保養工作，還是需要扭力扳手與其他工具才可以進行。

註

如果您不具有進行某項作業所需之工具或經驗，請讓山葉服務網為您進行。

定期保養和簡易的維修

TMB10112

蓋類的拆卸和安裝

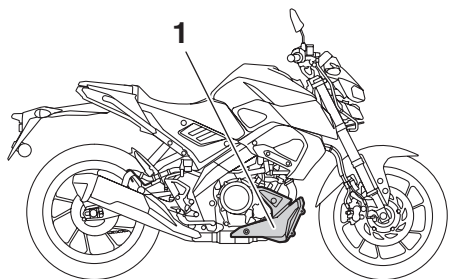

1. 整流罩

拆上上圖所指示的蓋類，才能進行本章內所說明的某些保養工作。當需要拆、裝蓋類時，請參閱本節的說明。

8

警告

- 為讓機車外型美觀，在各蓋類上部份會有卡榫及凹槽的設計。拆、裝蓋類時請小心進行，以免將卡榫弄斷或因銳利的部位造成人員受傷。某些的保養或維修工作因需要拆下許多的蓋類，這會增加卡榫弄斷的機率；因此在本使用說明書內對於這類的保養或維修工作，都會建議您交由山葉服務網進行。
- 如您對蓋類及零件的拆、裝工作沒有把握或經驗，建議您將此類的工作交

由山葉服務網進行。因為拆、裝這些部品，對於配線、鋼索或管路等(甚至零件本身)可能造成損壞或操作不順暢，將會直接危害機車的騎乘安全。

TAU91150

檢查火星塞

火星塞是重要的引擎組件，應定期檢查，且推薦由山葉服務網進行。由於熱量與堆積物會慢慢侵蝕火星塞，因此應定期或依據保養手冊中的規定拆下檢查。此外，火星塞的狀況也可以顯示引擎的狀況。

火星塞中央電極四周的陶瓷絕緣體應為淺棕褐色（機車正常騎乘時的理想顏色）。如果火星塞出現明顯不同的顏色，則可能是引擎的運轉狀況不良所致。請勿試圖自行診斷此類問題，應交由山葉服務網進行檢查。

若火星塞電極出現腐蝕、過度積碳或其他的堆積物，務必更換。

指定的火星塞：

NGK/MR8E9

安裝火星塞之前，請使用線規測量火星塞間隙。必要時，將間隙調整至規定值。

TAU46742

整流罩

拆卸整流罩

拆下螺栓，然後取下整流罩。

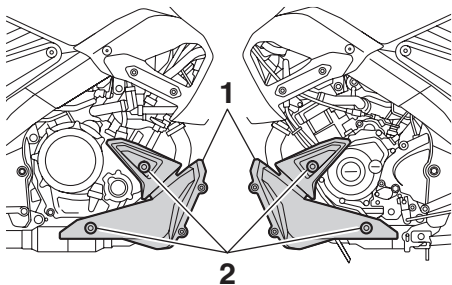

1. 整流罩
2. 螺栓

安裝整流罩

將整流罩裝回原位，然後鎖上螺栓。

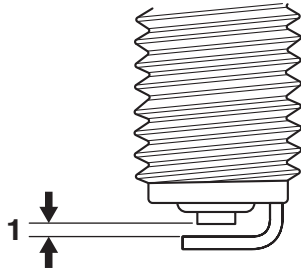

1. 火星塞間隙

火星塞間隙：
0.8 ~ 0.9 mm

清潔火星塞墊圈的表面與接觸面，並擦掉火星塞螺紋上的污垢。

鎖緊扭力：
火星塞：
13 N · m

註
安裝火星塞時如果沒有扭力扳手，估計正確扭力的方法是用手鎖緊後，再旋轉 1/4-1/2 圈，不過仍應盡速將火星塞鎖緊至規定的扭力。

活性碳罐

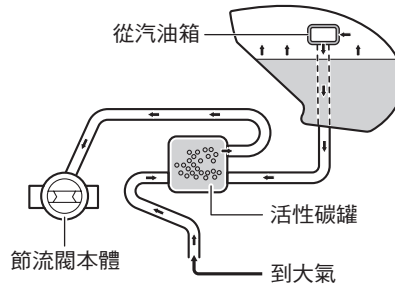

此車配備的活性碳罐可避免汽油油氣蒸發到大氣中。在操作此機車前，請務必進行以下檢查：

- 檢查每條軟管連接狀況。
- 檢查每條軟管和活性碳罐是否龜裂或損壞，若有損壞請更換。
- 確定活性碳罐通氣管未被阻塞，並於必要時清潔。

引擎機油與機油濾清器濾芯

在每次騎乘機車前，應檢查引擎機油油位以及機油是否洩漏。若發現有任何漏油跡象，請至山葉服務網檢查。此外，應依據保養手冊的保養表規定，定期更換引擎機油、機油濾清器濾芯和清潔機油濾網。

註

若您的機車經常性的處於短距離、高負荷或高轉速等條件下騎乘，為確保引擎性能良好，建議您提早更換引擎機油。

檢查引擎機油油位

1. 將機車停放於平坦地面，並保持其直立狀態。傾斜的車身會導致誤判。
2. 起動引擎，暖車數分鐘後熄火。
3. 等待幾分鐘讓機油沉澱，取下機油加油蓋，拭淨機油量油尺，再重新插入機油加油孔（不用鎖緊），然後再次取出以檢查機油油位。**注意：只有當您確定引擎機油量充足時，才能操作本機車。** [TCA10012]。

定期保養和簡易的維修

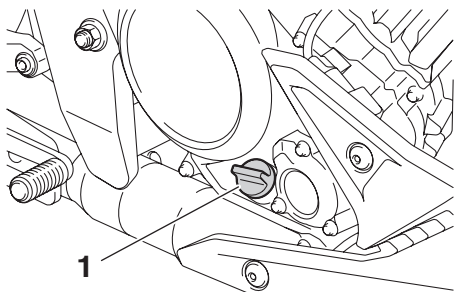

1. 引擎機油加油蓋

註
引擎機油油位應介於上限與下限之間。

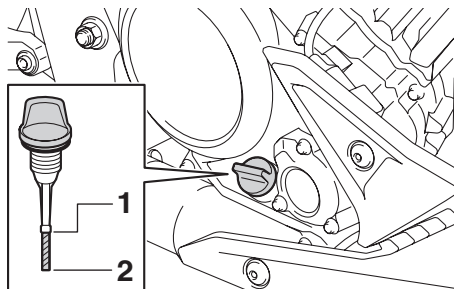

1. 上限
2. 下限

4. 若引擎機油低於下限記號，則添加推薦使用的機油至正確的高度。
5. 安裝並鎖緊機油加油蓋。

更換引擎機油（或連同機油濾清器濾芯）

1. 起動引擎，暖車數分鐘後熄火。
2. 在引擎下方放置一個油盆，收集用過的機油。
3. 取下引擎機油加油蓋，然後取下排油螺栓、O型環、壓縮彈簧及引擎機油濾網，將曲軸箱內的機油排出。**注意：**拆卸引擎機油排油螺栓時，O型環、壓縮彈簧及機油濾網會掉出。小心不要弄丟這些零件。[TCA11002]

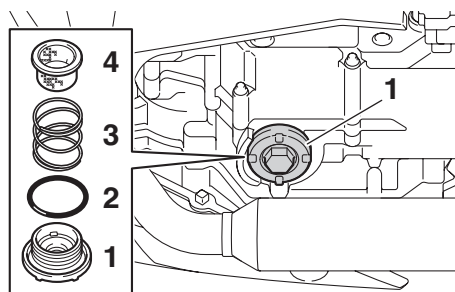

1. 引擎機油排油螺栓 3. 壓縮彈簧
2. O型環 4. 濾網

4. 用溶劑清潔引擎機油濾網。

註
如果機油濾清器濾芯不需更換，則跳過步驟 5-7。

5. 拆卸螺栓，取下機油濾清器濾芯蓋。

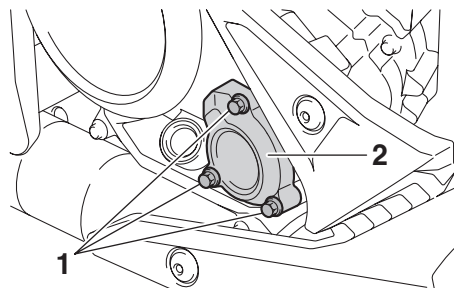

1. 螺栓
2. 機油濾清器濾芯蓋

6. 拆卸及更換機油濾清器濾芯和O型環。

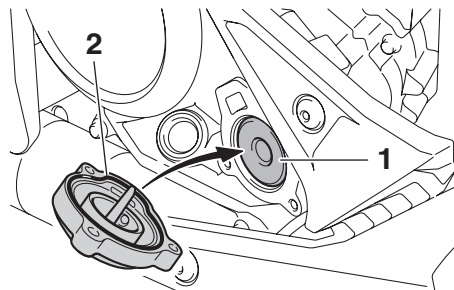

1. 機油濾清器濾芯
2. O型環

7. 安裝螺栓以便裝回機油濾清器濾芯蓋，接著將螺栓鎖緊至規定的扭力。

鎖緊扭力：

機油濾清器濾芯蓋螺栓
10 N · m

註
確定 O 型環安裝到定位。

8. 安裝引擎機油濾網、壓縮彈簧、O型環及引擎機油排油螺栓，然後鎖緊至指定的扭力。**注意：安裝引擎機油排油螺栓前，請記得將 O 型環、壓縮彈簧及機油濾網裝回原位。** [TCA10422]

鎖緊扭力：

引擎機油排油螺栓
32 N · m

9. 將推薦使用的引擎機油添加至指定的容量，然後安裝及鎖緊機油加油蓋。

推薦引擎機油：

參閱 10-1 頁

機油更換容量：

機油更換：

0.85 L

含拆下機油濾清器：

0.95 L

注意

- 請勿混進任何化學添加物，以免離合器打滑（因為引擎機油也會潤滑離合器）。不可使用“CD”柴油等級或高過指定等級的機油。此外，不可使用有“ENERGYCONSERVING II”或以上等級標章的機油。
 - 小心勿讓異物進入曲軸箱。
10. 起動引擎，惰速運轉數分鐘，檢查引擎是否漏油。若有漏油，請立即將引擎熄火檢查原因。
11. 將引擎熄火，檢查引擎機油油位，必要時修正。

為何要使用 YAMALUBE

山葉原廠 YAMALUBE 機油誕生於工程師們的熱情及信念，其引擎機油為重要的液態引擎組件。我們集結了機械工程、化學、電子各領域的專家進行各種追蹤測試，並一同開發出使用該機油的引擎。YAMALUBE 機油囊括了各種基本油品的優點，並融合各種添加劑至完美的平衡比例，藉此確保該最終油品可表現出優異的性能水準。YAMALUBE 礦物機油、半合成機油及合成機油各自均具備獨特的特性及價值。山葉機車自 1960 年代起，歷經了多年對油品的研究及發展，使得 YAMALUBE 成為山葉引擎的最佳選擇。



YAMALUBE®

定期保養和簡易的維修

TAU82892

冷卻水

每次騎乘之前都應檢查冷卻水水位。此外，請依照保養手冊的保養表規定，於指定的保養間隔，定期更換冷卻水。

推薦冷卻水：

YAMALUBE 冷卻水

冷卻水容量：

冷卻水副水箱 (FULL 記號)：

0.15 L

水箱 (包含所有管路)：

0.49 L

註

如果無法取得山葉原廠冷卻水，請用適用於鋁合金引擎含有腐蝕抑制劑的乙二醇抗凍劑，並與蒸餾水以 1:1 比例混合。

TAUE4091

檢查冷卻水水位

1. 將機車停放於平整的地面。
2. 拆下整流罩。(參閱8-2 頁)
3. 將機車保持直立狀態。

註

- 冷卻水水位必須在引擎冷卻的狀況下檢查，因為冷卻水水位會隨著引擎溫度改變。

度改變。

- 檢查冷卻水水位時請確定機車保持直立的位置，傾斜的車身會導致誤判。

4. 檢查冷卻水副水箱內的冷卻水水位。

註

冷卻水水位需在「FULL」(上限)和「LOW」(下限)記號之間。

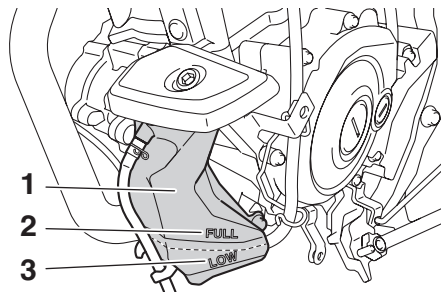

1. 冷卻水副水箱
2. 上限 (FULL)
3. 下限 (LOW)

5. 若冷卻水剛好位於或低於「LOW」記號，請拆下螺栓取下冷卻水副水箱蓋保護罩，然後再取下冷卻水副水箱蓋。

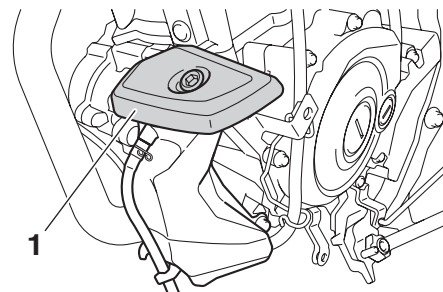

1. 冷卻水副水箱蓋保護罩

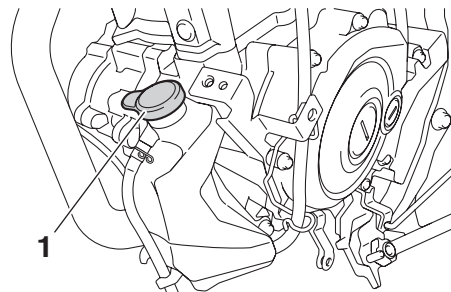

1. 冷卻水副水箱蓋

6. 補充冷卻水到「FULL」記號，再將副水箱蓋裝回。**警告！**只取下冷卻水副水箱蓋。引擎很熱時，切勿試圖取下水箱蓋。[TWA15162] **注意：**如果沒有冷卻水可以補充，只能使用蒸餾水(不含其他任何雜質元素的水)短暫代替。不可使用自來水、井水、包裝礦泉水、雨水、河水、山泉水、含鹽水份或其他

任何雜質元素的水等進行補充，以免造成冷卻系統內部零件損壞。如使用蒸餾水代替時，也請立刻至山葉服務網使用新的冷卻水更換否則冷卻系統將無法抵擋結霜及腐蝕。如果加水至冷卻水，請儘速至山葉服務網檢查冷卻水的抗凍劑，否則將降低冷卻水的效果。 [TCA10473]

冷卻水副水箱容量（到 FULL 記號）：
0.15 L

7. 安裝冷卻水副水箱蓋保護罩。
8. 安裝整流罩。

TAU82900

更換冷卻水

必須依照保養手冊的保養表規定，於指定的保養間隔，定期更換冷卻水。更換時，請至山葉服務網進行。**警告！引擎很熱時，切勿試圖取下水箱蓋。** [TWA10382]

TAUE5500

空氣濾清器濾芯與檢查軟管

應依保養手冊規定的間隔時間由山葉服務網清潔或更換空氣濾清器濾芯。如果您經常在潮濕或多塵的區域騎乘，則應更加頻繁地維護空氣濾清器濾芯。此外，應視需要定期檢查和清潔空氣濾清器檢查軟管。

清潔空氣濾清器檢查軟管

1. 檢查軟管是否堆積污垢或積水。

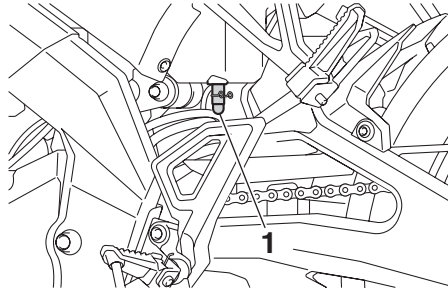

1. 空氣濾清器檢查軟管
2. 如果看見污垢或水，請拆下軟管進行清潔，然後裝回軟管。

檢查引擎惰轉轉速

應依據保養手冊的保養表規定，使用引擎轉速表(參閱 5-4 頁)定期進行引擎惰轉轉速的檢查。如果不符合規定，請至山葉服務網檢查原因。

引擎惰轉轉速：
1,300 ~ 1,500 r/min

定期保養和簡易的維修

TAUE1572

調整油門握把自由間隙

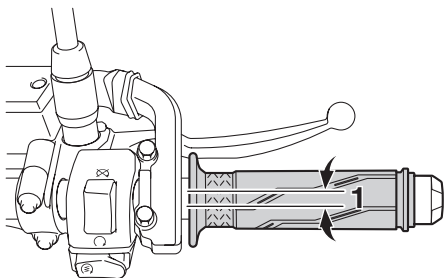

1. 油門握把自由間隙

請依照保養手冊的保養表規定，定期檢查油門握把自由間隙，必要時依照以下步驟調整。

8

油門握把自由間隙：
3.0~5.0 mm

警告

檢查及調整油門握把自由間隙之前，必須先檢查引擎惰轉轉速是否正確。如引擎惰轉轉速不符合規定時，不可自行調整油門握把自由間隙，請先至山葉服務網檢查原因。

1. 滑動油門鋼索處的橡膠蓋。
2. 鬆開固定螺帽。
3. 欲增加油門握把自由間隙，往 (a) 方向轉動油門握把自由間隙調整螺帽。欲減少油門握把自由間隙，往 (b) 方向轉動調整螺帽。

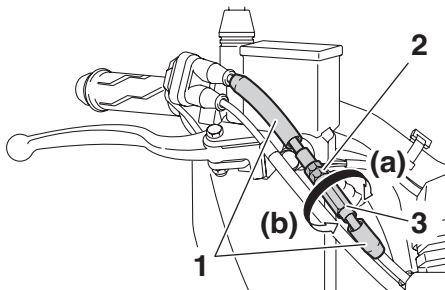

1. 橡膠蓋
2. 固定螺帽
3. 調整螺帽
4. 鎖緊固定螺帽。
5. 將橡膠蓋滑回原位。

TAU83050

汽門間隙

汽門是很重要的引擎組件，且汽門間隙會隨使用而改變，因此必須依照保養手冊定期保養表的規定檢查及調整汽門。未調整汽門可能造成油氣混合比不正確，使引擎出現噪音，甚至造成引擎損壞。為避免此問題，請定期由山葉服務網檢查並調整汽門間隙。

註

這項維修只能在引擎冷卻後執行。

定期保養和簡易的維修

TAU82721

輪胎

輪胎是機車和路面唯一的接觸點。任何情況下的騎乘安全都依賴這塊相當小的路面接觸面積。隨時將輪胎維持在良好狀態，以及適時以指定的輪胎進行更換，非常重要。

胎壓

每次騎乘之前應檢查胎壓，必要時予以調整。

TWA10504

⚠警告

在胎壓不正確的情形下騎乘本機車，可能會因機車失控導致重傷或死亡。

- 必須在冷胎狀態（輪胎的溫度和四周的溫度相同）檢查和調整胎壓。
- 胎壓必須配合騎乘速度和本機車許可的騎士、乘客、貨物及配件總重量調整。

冷胎壓：

1人：

前輪：200 kPa (29 psi)

後輪：225 kPa (33 psi)

2人：

前輪：200 kPa (29 psi)

後輪：225 kPa (33 psi)

最大載重限制：166 kg

(騎士、乘客、配件及貨物的總重量)

TWA10512

⚠警告

請勿超載。騎乘超載的機車可能會引起事故。

檢查輪胎

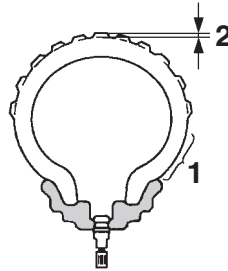

1. 胎壁
2. 胎紋深度

每次騎乘之前應檢查輪胎。胎紋有交叉紋路（最小胎紋深度）、輪胎遭到鐵釘或玻璃碎片刺穿，或胎壁破裂時，請立即聯絡山葉服務網更換輪胎。

最小胎紋深度(前和後)：

0.8 mm

TWA10583

⚠警告

- 騎乘輪胎磨損的機車會導致危險。輪紋開始出現橫向線時，請立即交由山葉服務網更換輪胎。
- 輪胎和煞車的相關零件更換請交由山葉服務網進行，他們具備這類的專業知識和經驗。
- 更換輪胎後，請先以適當的速度騎乘，因為輪胎表面必須先「磨合」，才能發揮最佳特性。

定期保養和簡易的維修

輪胎資訊

本型號為無內胎設計，配備有輪胎氣閥。輪胎即使沒有使用或僅偶爾使用，仍會老化。胎紋和胎壁橡膠龜裂為老化的徵兆，有時還會伴隨出現胎體變形。老舊和老化的輪胎應由輪胎專家檢查，確定是否適合繼續使用。

TWA10462

警告

前、後輪胎應使用相同製造和設計的產品，否則車輛操作特性不同可能會導致事故。

經過大量測試，只有下列輪胎受到山葉認可。

8

前輪胎：

尺寸

100/80-17M/C 52P

製造商 / 型號

MRF/NYLOGRIP ZAPPER-FX1

後輪胎：

尺寸

140/70R-17M/C 66H

製造商 / 型號

MRF/REVZ-S

TAU21963

鑄造車輪

車輪是由輪胎和輪圈組合而成。為使您的機車性能、耐久性和安全性發揮到極致，請注意下列有關車輪的說明。

- 每次騎乘之前應檢查輪圈是否龜裂、彎曲或損傷。若發現任何損傷，請交由山葉服務網更換車輪。不要嘗試對車輪進行任何維修，變形或龜裂的車輪都必須更換。
- 每次更換或換新輪胎或車輪時，都須平衡車輪。未平衡的車輪可能導致性能不佳、操作特性不良，並縮短輪胎壽命。

TAU22047

調整離合器把手自由間隙

如圖所示，測量離合器把手自由間隙。

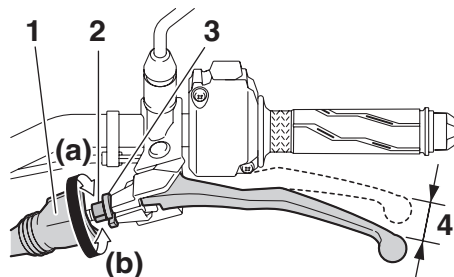

1. 橡膠蓋
2. 離合器把手自由間隙調整螺絲
3. 固定螺帽
4. 離合器把手自由間隙

離合器把手自由間隙：

10.0~15.0 mm

請定期檢查離合器把手自由間隙，必要時依照以下步驟調整。

1. 將橡膠蓋滑回離合器把手處。
2. 鬆開固定螺帽。
3. 欲增加離合器把手自由間隙，往(a)方向轉動離合器把手自由間隙調整螺絲。欲減少離合器把手自由間隙，往(b)方向轉動調整螺絲。

註

若能夠以上述方法達到指定的離合器把手自由間隙，請跳過步驟 4-7。

- 欲鬆開離合器鋼索，往 (a) 方向將離合器把手的調整螺栓轉到底。
- 鬆開曲軸箱的固定螺帽。

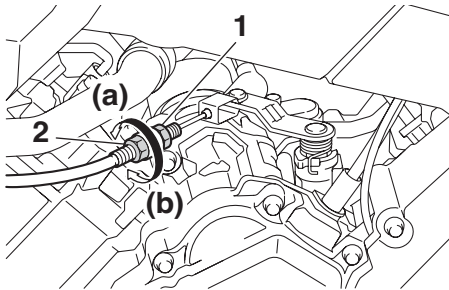

- 固定螺帽
- 離合器把手自由間隙調整螺帽

- 欲增加離合器把手自由間隙，往 (a) 方向轉動離合器把手自由間隙調整螺帽。欲減少離合器把手自由間隙，往 (b) 方向轉動調整螺帽。
- 鎖緊曲軸箱的固定螺帽。
- 鎖緊離合器把手處的固定螺帽，然後將橡膠蓋滑回原來位置。

檢查煞車把手自由間隙

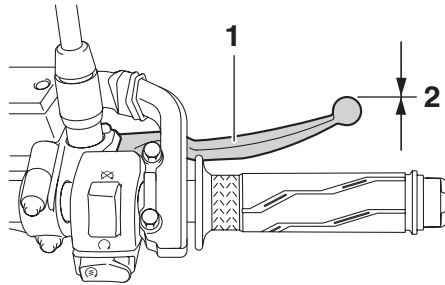

- 自由間隙

煞車把手的末端沒有自由間隙，如有自由間隙時，請交由山葉服務網檢查煞車系統。

警告

操作煞車把手時，如有鬆軟或海綿般的感覺，表示液壓煞車系統內有空氣存在，請交由山葉服務網排除煞車系統內的空氣再騎乘。煞車系統內若有空氣，會降低煞車效果，造成機車失控的意外發生。

煞車燈開關

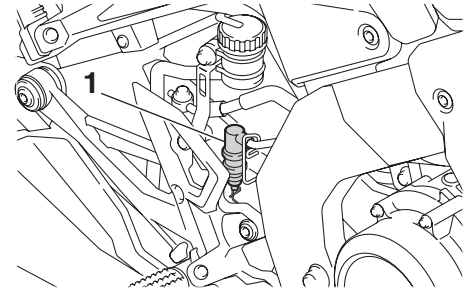

- 後煞車燈開關

煞車產生作用前，煞車燈應先亮起。連接至煞車把手及煞車踏桿的開關，可以啟動煞車燈。由於煞車燈開關屬於防鎖死煞車系統的機件，因此只能由山葉服務網進行維修。

定期保養和簡易的維修

TAU83640

檢查前後煞車片

必須依保養手冊定期或規定檢查前後煞車片的磨耗程度。

前煞車片

TAU22434

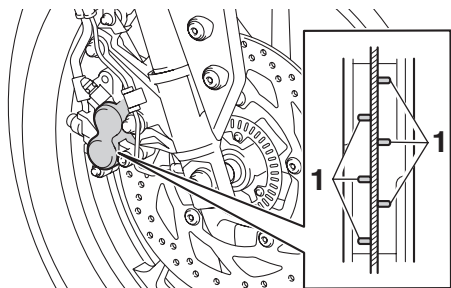

1. 煞車片磨耗指示溝槽

每個前煞車片都配有磨耗指示溝槽，您不必分解煞車就能檢查煞車片磨耗程度。欲檢查煞車片磨耗程度，請檢查磨耗指示溝槽。若煞車片已經磨損到磨耗指示器溝槽幾乎要消失的程度，請交由山葉服務網更換整組煞車片。

8

TAU36721

後煞車片

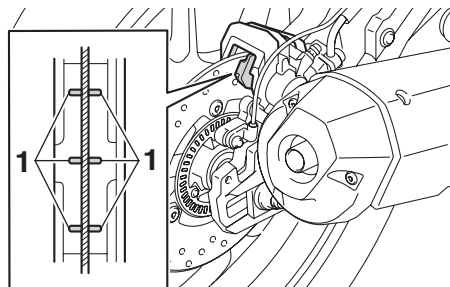

1. 煞車片磨耗指示溝槽

每個後煞車片都配有磨耗指示溝槽，您不必分解煞車就能檢查煞車片的磨耗程度。欲檢查煞車片磨耗程度，請檢查磨耗指示溝槽。若煞車片已經磨損到磨耗指示溝槽幾乎消失的程度，請交由山葉服務網更換整組煞車片。

TAU60682

檢查煞車油油位

在騎乘之前，請檢查煞車油油位是否高於下限記號。

註

檢查時確定儲油槽與地面平行。

前煞車

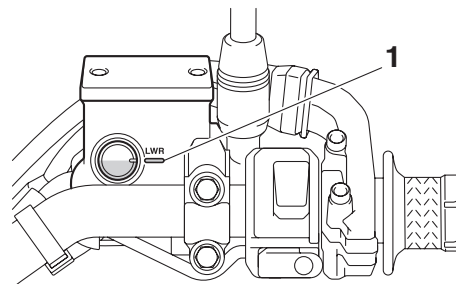

1. 下限記號

後煞車

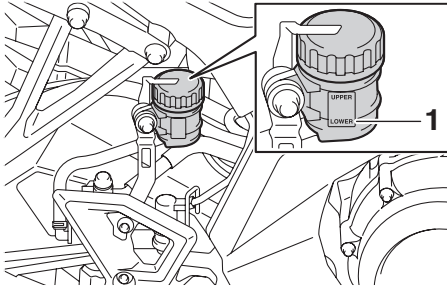

1. 下限記號

指定煞車油：

山葉正廠煞車油 (DOT 4)

TWA15991

警告

保養不當可能導致無法煞車。請遵守以下注意事項：

- 煞車油不足會使空氣進入煞車系統，降低煞車性能。
- 取下煞車儲油槽蓋之前先加以清潔。僅限使用未拆封過的 DOT 4 煞車油。
- 只能使用推薦的煞車油，否則橡膠油封會劣化，導致漏油。
- 請添加同種類的煞車油。使用非 DOT 4 煞車油可能會導致有害的化學反應。

- 添加時請留意不可讓水進入煞車儲油槽內，水會顯著降低煞車油的沸點，導致氣阻發生。

TCA17641

注意

煞車油會損害烤漆表面或塑膠零件，請立刻將噴濺的煞車油清除。

隨著煞車片磨耗，煞車油油位也會逐漸下降。煞車油油位過低表示煞車片已經磨耗或煞車系統漏液。若油位過低，請確實檢查煞車片是否磨耗以及煞車系統是否漏油。若煞車油油位突然下降，請至山葉服務網檢查原因之後再騎乘。

更換煞車油

請依照保養手冊的保養表規定，於指定的保養間隔，定期至山葉服務網更換煞車油。此外，煞車油管於每4年及龜裂或損壞時更換。

定期保養和簡易的維修

驅動鏈條鬆緊度

每次騎乘之前應檢查驅動鏈條鬆緊度，必要時予以調整。

TAU22762

檢查驅動鏈條鬆緊度

TAUE1414

1. 請依照 8-22 頁的說明支撐機車。

註

檢查和調整驅動鏈條鬆緊度時，機車不可有任何負載。

2. 將變速箱換檔至空檔。
3. 如圖所示，測量驅動鏈條鬆緊度。

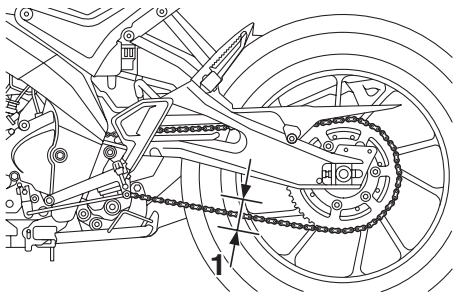

1. 驅動鏈條鬆緊度

驅動鏈條鬆緊度：
30.0-40.0 mm

4. 驅動鏈條鬆緊度若不正確，依照以下步驟調整。**注意：**不適當的驅動鏈條鬆緊度會使引擎和機車其他重要零件超載，也可能導致鏈條打滑或斷裂。若要避免這種情況發生，驅動鏈條鬆緊度務必維持在規定的數值內。 [TCA10572]

TAU3431B

調整驅動鏈條鬆緊度

調整驅動鏈條鬆緊度，請先向山葉服務網洽詢。

1. 鬆開搖臂每一側的輪軸螺帽及固定螺帽。

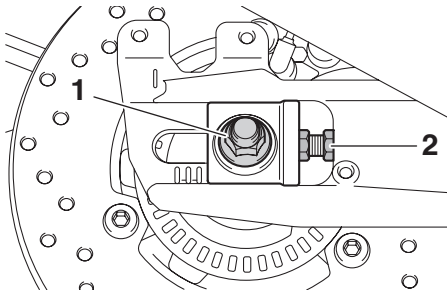

1. 輪軸螺帽
2. 固定螺帽

2. 要調緊驅動鍊條，往 (a) 方向旋轉搖臂每一側的驅動鍊條鬆緊度調整螺帽。要鬆開驅動鍊條，往 (b) 方向旋轉搖臂每一側的驅動鍊條鬆緊度調整螺帽，再將後輪往前推。

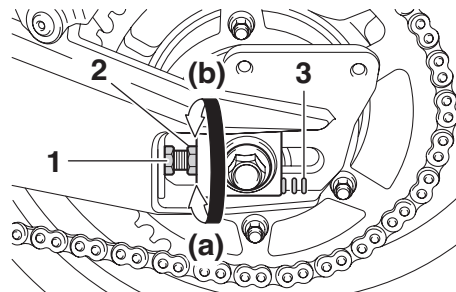

1. 固定螺帽
2. 驅動鏈條鬆緊度調整螺柱
3. 對正記號

註

為讓車輪校直，運用搖臂兩邊的對正記號，確保兩邊的驅動鏈條拉出器在同樣的位置。

3. 鎖緊輪軸螺帽，再將固定螺帽鎖緊至規定的扭力。

鎖緊扭力：

輪軸螺帽：
59 N·m
固定螺帽：
16 N·m

4. 確認驅動鏈條拉出器在相同位置，驅動鏈條鬆緊度正確，且驅動鏈條運轉順暢。

TAU82931

清潔及潤滑驅動鏈條

應依照保養手冊的保養表規定，於指定的保養間隔，定期清潔及潤滑，否則鏈條會快速磨耗，尤其是在多塵或潮濕的地區騎乘時，會更快磨耗。請依下述步驟保養驅動鏈條。

TCA10584

注意

清洗機車後、在潮濕或多塵的地區騎乘之後，請潤滑驅動鏈條。

1. 使用驅動鏈條清潔劑和一把小軟毛刷清潔驅動鏈條。**注意：不可使用蒸氣清洗機、高壓洗車機或不當的溶劑清洗驅動鏈條，以免損壞O型環。** [TCA11122]
2. 將驅動鏈條擦乾。
3. 使用特製的O型環鏈條潤滑油，徹底潤滑驅動鏈條。**注意：切勿將驅動鏈條塗抹引擎機油或任何潤滑油，因為其中可能含有會損傷O型環的物質。** [TCA11112]

TAUE1151

檢查及潤滑鋼索

在每次騎乘之前都應該檢查所有控制鋼索的操作以及鋼索的情況，必要時請潤滑鋼索末端。若鋼索受損或無法平順移動，請至山葉服務網檢查或更換。**警告！鋼索外鞘破損恐導致生鏽，及引起鋼索移動時之干擾。請儘可能更換受損鋼索以避免不安全狀況發生。** [TWA10712]

推薦潤滑油：
鋰皂基黃油

TAU83200

檢查及潤滑油門握把和鋼索

每次騎乘機車前，應檢查油門握把的操作是否正常。此外，鋼索末端應依照保養手冊的保養表規定，定期交由山葉服務網進行潤滑。油門鋼索都裝有橡皮套，請確保這些橡皮套確實緊密安裝。即使橡皮套已正確安裝，也無法完全防止水份進入鋼索，因此清洗機車時，不要將水直接倒在橡皮套或鋼索上。鋼索或橡皮套變髒時，可使用濕布擦拭乾。

定期保養和簡易的維修

TAU44276

檢查及潤滑煞車踏桿和換檔踏桿

每次騎乘機車前應檢查煞車踏桿和換檔踏桿的作動，必要時請潤滑各踏桿樞軸點。

煞車踏桿

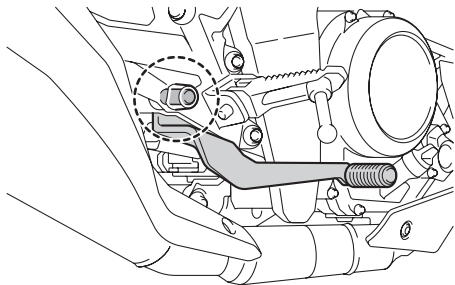

換檔踏桿

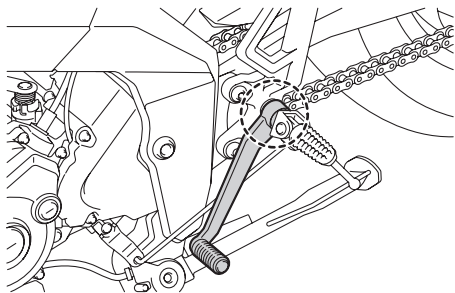

推薦潤滑油：
鋰皂基黃油

TAU23144

檢查及潤滑煞車把手和離合器把手

每次騎乘機車前，應檢查煞車把手和離合器把手的作動，必要時請潤滑各把手的樞軸點。

煞車把手

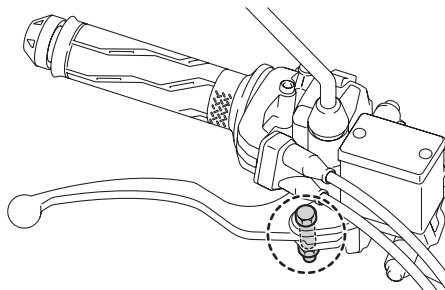

離合器把手

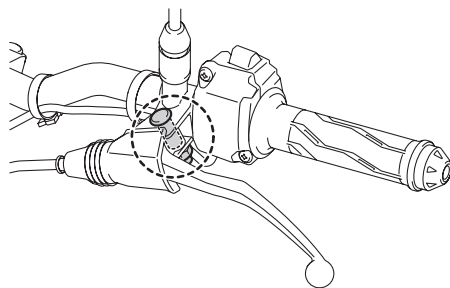

推薦潤滑油：

煞車把手：

矽黃油

離合器把手：

鋰皂基黃油

TAU23203

檢查及潤滑側支架

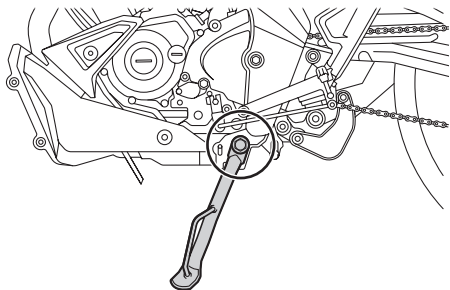

每次騎乘機車前應檢查側支架的作動，必要時請潤滑側支架樞軸以及金屬與金屬之間的接觸面。

TWA10732

警告

如果側支架無法平順的上、下移動，或發現彈簧因彈性疲乏而無法將側支架固定在推起位置時，請至山葉服務網進行檢查或維修。否則側支架可能在騎乘時，因與地面接觸造成機車失控。

推薦潤滑油：
鋰皂基黃油

潤滑搖臂樞軸

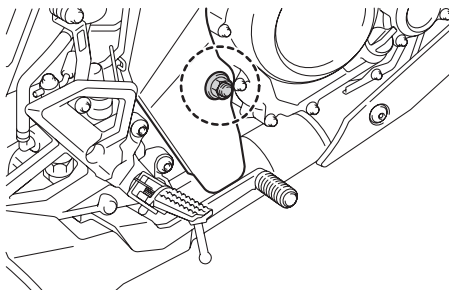

請依照保養手冊的保養表規定，於指定的保養間隔，定期交由山葉服務網潤滑。

推薦潤滑油：
鋰皂基黃油

TAU82950

TAU82960

檢查前叉

請依照保養手冊的保養表規定，於指定的保養間隔，以下述的方式，定期檢查前叉的狀況和作動。

檢查狀況

檢查內管是否有刮傷、損壞或過多油外漏。

檢查運作

1. 將機車停放於平坦地面，並保持其直立狀態。**警告！**為避免人員受傷，穩固地支撐機車以免傾倒危險狀況發生。[TWA10752]
2. 按住前煞車時，用力下壓把手數次，檢查前叉是否平順壓縮並回彈。

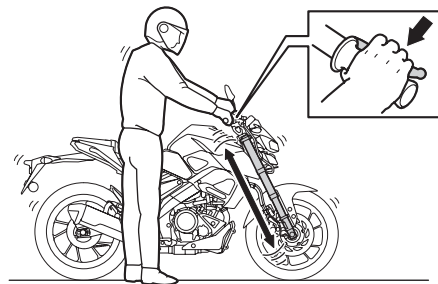

TCA10591

注意

若有發現任何損壞狀況或前叉無法平順操作，請洽山葉服務網檢查或更換。

定期保養和簡易的維修

TAU92330

檢查轉向舵

磨損或鬆脫之轉向舵軸承可能導致危險狀況發生。因此，請依照保養手冊的保養表規定，於指定的保養間隔，以下述的方式，定期檢查轉向舵的操作。

1. 將前輪抬起離地。（參閱 8-22 頁）**警告！**為避免人員受傷，穩固地支撐機車以免傾倒危險狀況發生。 [TWA10752]
2. 握住前叉腳的下半部，然後嘗試前後移動。如果能感覺到自由間隙，請交由山葉服務網檢查並維修轉向舵。

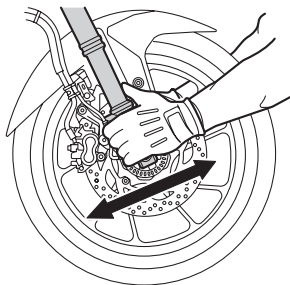

TAU82970

檢查車輪軸承

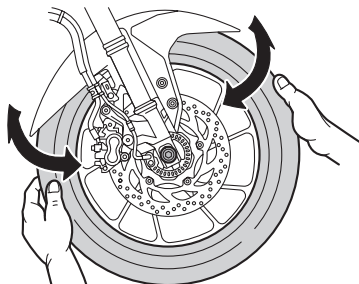

請依照保養手冊的保養表規定，於指定的保養間隔，定期檢查前後車輪軸承是否磨損。若車輪轂內有間隙或車輪無法順暢旋轉，請至山葉服務網檢查車輪軸承。

TAU23377

電瓶

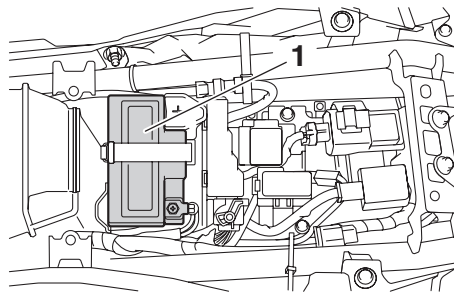

1. 電瓶

此機車配備有閥門調節鉛酸 (VRLA) 電瓶，它不需要檢查電解液或補充蒸餾水，但是需要檢查電瓶的接線狀況，並確實鎖緊。

TWA10761

警告

- 電解液內含有硫酸成分，具有毒性而且危險，會導致嚴重灼傷，請避免接觸皮膚、眼睛或衣物。在電瓶附近作業時，請戴上護目鏡。若不慎接觸，請進行下列急救措施：
 - 外部：以大量清水沖洗。
 - 內部：喝下大量的水份或牛奶，立即送醫。
 - 眼睛接觸：用清水沖洗 15 分鐘，立即送醫。

- 電瓶會產生爆炸性的氫氣，請遠離火花、火苗、香菸等火源，在封閉的空間充電時，需保持充足的通風。
- 請將電瓶放置在孩童無法觸及之處。
- 如您對電瓶的拆、裝不熟悉或沒有把握時，請至山葉服務網進行。以免造成電瓶或電器設備損壞及人員受傷。

TCA10621

注意

請勿試圖拆除電瓶電池封條，否則會造成電瓶永久損壞。

將電瓶充電

如果電瓶似乎沒電了，請盡速至山葉服務網進行充電。記住，機車裝置越多的選購電氣配件，電瓶的耗電會越快。

TCA16522

注意

如要對閥門調節鉛酸(VRLA)電瓶進行充電，需要使用特別的充電機（定電壓式）。使用一般的充電機充電，會造成電瓶損壞。

存放電瓶

1. 如果機車超過一個月不使用，請將電瓶取下，充飽電後存放在陰涼乾燥的地方。**注意：拆下電瓶時，務必關閉主開關，然後先拆下負極導線，再拆下正極導線。** [TCA16304]
2. 如果電瓶要存放超過兩個月，則至少每月檢查一次，視需要將電充飽。
3. 先將電瓶充飽後再安裝。**注意：安裝電瓶時，務必關閉主開關，然後先接上正極導線，再接上負極導線。** [TCA16842]
4. 安裝之後須確認電瓶導線正確接到電瓶端子上。

鎖緊扭力：

固定螺栓：1.5 N·m

TCA16531

注意

請經常讓電瓶保持在充滿電狀態。存放電力耗盡的電瓶，將導致電瓶永久損壞。

更換保險絲

警告

如您對保險絲的更換不熟悉或沒有把握時，請至山葉服務網進行。以免造成保險絲損壞及人員受傷。

保險絲盒位於座墊下方。（參閱5-16頁）

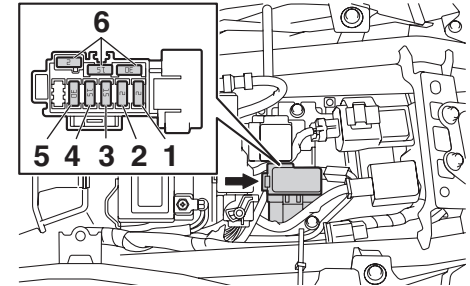

1. ABS ECU 保險絲
2. 端子保險絲
3. 主保險絲
4. ABS 電磁閥保險絲
5. ABS 馬達保險絲
6. 備用保險絲

若保險絲燒毀，按下述步驟更換保險絲。

1. 關閉主開關並關閉故障的電氣迴路。
2. 拆下燒毀的保險絲，接著安裝指定安培數的新保險絲。**警告！不可換上大於規定安培數的保險絲，以免電氣系統受損引起火災。** [TWA15132]

定期保養和簡易的維修

註

如無適當的工具請至山葉服務網進行。

指定的保險絲：

主保險絲：

15.0 A

ABS 馬達保險絲：

30.0 A

ABS 電磁閥保險絲：

15.0 A

ABS ECU 保險絲：

2.0 A

端子保險絲：

2.0 A

8

3. 開啟主開關並開啟故障的電氣迴路，檢查裝置是否能運作。
4. 若保險絲立即再次熔斷，請交由山葉服務網檢查電裝系統。

TAUN2261

機車燈類

此機車的頭燈、前位置燈及尾燈/煞車燈採用LED設計。如未亮燈，請檢查保險絲，並交由山葉服務網檢查機車。

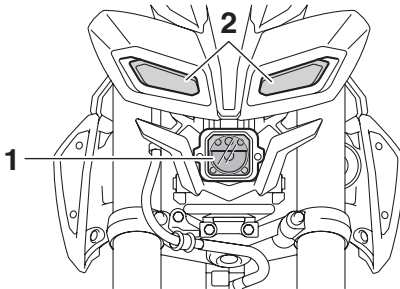

1. 頭燈
2. 前位置燈

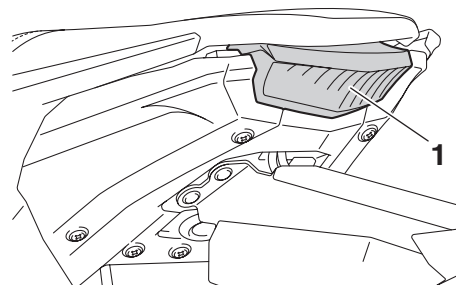

1. 尾燈/煞車燈

TCA16581

注意

頭燈透鏡勿貼任何類型的有色薄膜或貼紙。

註

必要時請至山葉服務網調整頭燈光束。

TAU24205

更換方向燈燈泡

1. 拆下螺絲，取下方向燈透鏡。

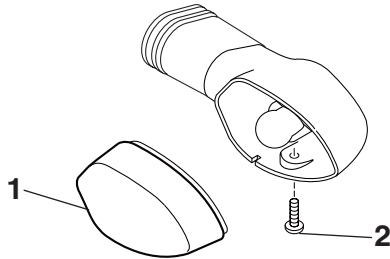

1. 方向燈透鏡
2. 螺絲

2. 將燒毀的燈泡壓下並逆時針方向旋轉到底，即可拆下燈泡。

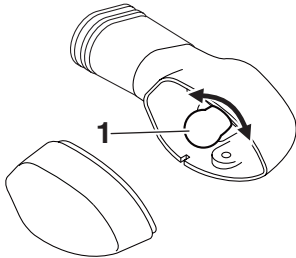

1. 燈泡

3. 將新的燈泡裝入燈座內，然後壓下並順時針方向旋轉到底為止。
4. 安裝透鏡，並鎖回螺絲。**注意：切勿過度鎖緊螺絲，否則透鏡可能因此破損。** [TCA11192]

TAUE3370

更換牌照板燈燈泡

1. 拆下螺絲。

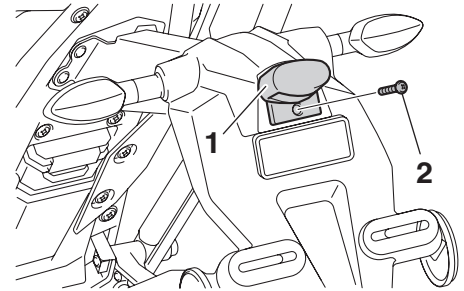

1. 牌照板燈外殼
2. 螺絲

2. 將牌照板燈泡固定座（連同燈泡）拉出。

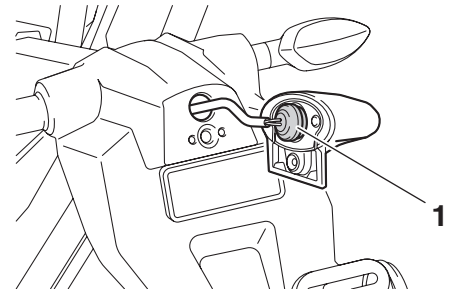

1. 固定座

定期保養和簡易的維修

3. 拔出燒毀的燈泡。

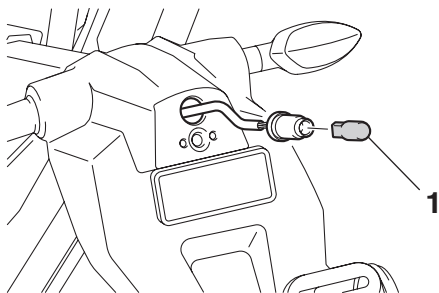

1. 燈泡

4. 將新的燈泡插入固定座。
5. 將燈泡固定座（連同燈泡）推入。
6. 將牌照板燈安裝回原位，然後安裝螺絲。

8

支撐機車

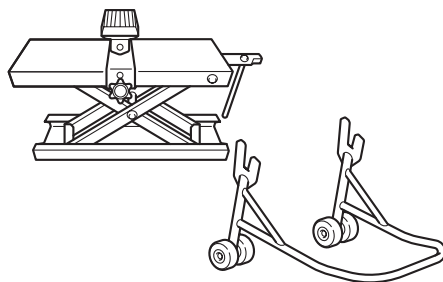

1. 保養支架（樣品）

由於此型號未配備主支架，因此拆卸前後輪或機車需要直立進行保養時，請使用保養支架。進行任何保養工作前，請先確定機車停放狀態是否穩定平衡。

TAU67131

TAUE3880

前輪

前輪包含部分屬於防鎖死煞車系統的組件。為避免因車輪受損或不當安裝導致 ABS 故障，建議車輪應交由山葉服務網進行專業保養。

TWAE0050

警告

拆卸與安裝車輪請交由山葉服務網進行。

TAUE3900

TAU25872

後輪

後輪包含部分屬於防鎖死煞車系統的組件。為避免因車輪受損或不當安裝導致 ABS 故障，建議車輪應交由山葉服務網進行專業保養。

TWAE0050

警告

拆卸與安裝車輪請交由山葉服務網進行。

簡易的故障排除

雖然此機車在出廠之前都經過嚴格的檢查，但在騎乘期間還是可能發生問題。例如汽油、壓縮或點火系統內的任何問題，都會導致引擎起動困難以及動力的損失。

下列的故障排除表，可讓您自己快速並簡易地檢查這些重要系統。但是若您的機車需要任何維修，請至山葉服務網進行。因為山葉的專業技術人員擁有如何正確維修機車的必備工具、經驗和知識。

請使用山葉原廠零件更換。副廠零件看起來很像山葉原廠零件，但常為劣級品，其使用壽命較短並且會導致需要花費更多的維修費。

TWA15142

警告

在進行汽油系統的檢查工作時，嚴禁抽菸。並確定在這附近沒有開放式的火源、火花以及熱水器、暖氣爐或火爐等。汽油或它所產生的油氣，可能因此點燃或爆炸，造成嚴重的傷亡意外發生。

故障排除表

1. 汽油

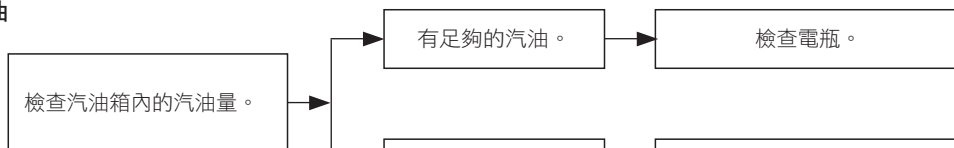

2. 電瓶

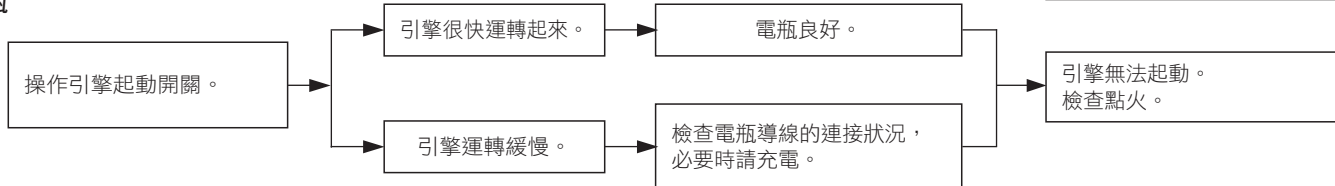

8

3. 點火

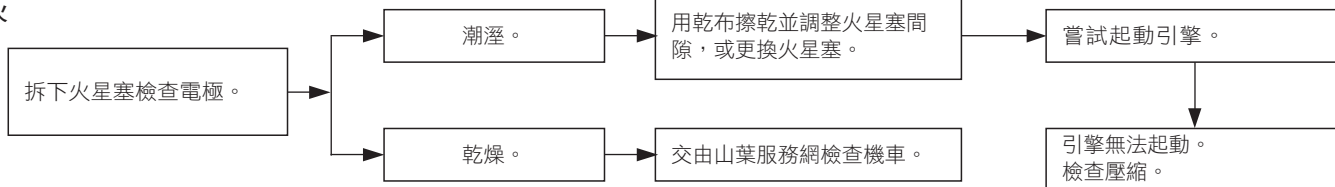

4. 壓縮

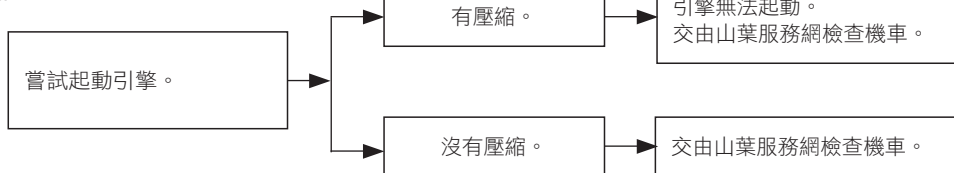

引擎過熱

TWAT1041

警告

- 引擎和水箱很熱時，切勿試圖取下水箱蓋。滾燙的冷卻水和蒸氣在壓力下可能噴出，造成嚴重的傷害。請務必等到引擎冷卻再進行作業。
- 以毛巾之類的厚布蓋在水箱蓋上，依逆時針方向將水箱蓋慢慢旋轉到碰到掣子，讓殘留的壓力釋放出來。等嘶嘶聲停止再將水箱蓋壓下，依逆時針方向旋轉取下。

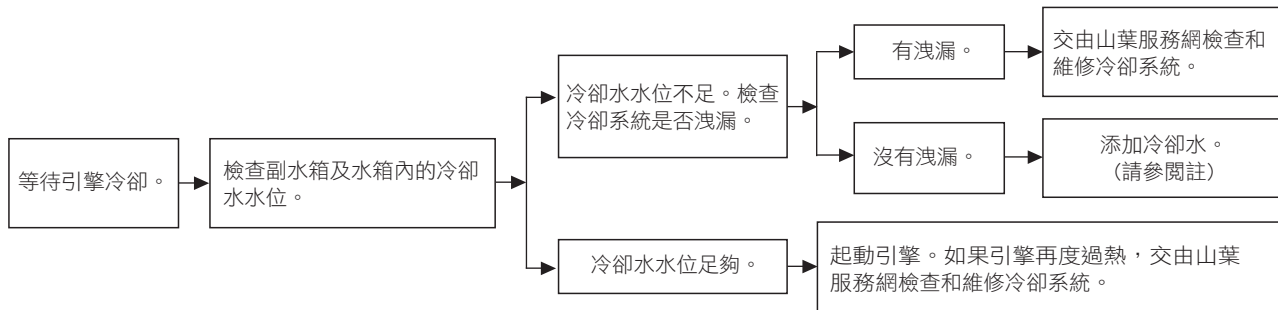

注意

- 如果沒有冷卻水可以補充，只能使用蒸餾水(不含其他任何雜質元素的水)短暫代替。不可使用自來水、井水、包裝礦泉水、雨水、河水、山泉水、含鹽水份或其他任何雜質元素的水等等進行補充，以免造成冷卻系統內部零件損壞。
- 如使用蒸餾水代替時，也請立刻至山葉服務網使用新的冷卻水更換。

機車的保管和存放

使用消光(Matte Color) 部品的保養

TAU37834

TCA15193

注意

在某些機車上採用消光(Matte Color) 的部品。進行這類部品的清潔工作前，請先向山葉服務網洽詢相關的清潔資訊。當使用刷子、粗劣化學產品或清潔混合劑等清潔這些零件時，將會刮傷或損傷其表面狀態。某些蠟類清潔製品，也不可使用。

保養

經常徹底清潔機車不僅可以使其外觀保持亮麗，還可以改善整體性能並延長許多零件的使用壽命。清洗、清潔、拋光也可以讓您有更多機會檢查機車狀況。在雨中或海邊騎乘後，請務必清洗機車，因為鹽份會腐蝕金屬零件。

註

- 山葉原廠的保養與維修產品在全球許多市場以 YAMALUBE 品牌銷售。
- 如需進一步清潔技巧，請洽詢山葉服務網。

TAUA0960

- 接觸過研磨清潔產品或強烈化學物質（例如溶劑、汽油、除鏽劑、煞車液或防凍液等）的毛巾、海綿或刷子。
- 不正確的清潔會損壞塑膠零件(例如：整流罩、蓋類、擋風鏡、頭燈透鏡、儀錶透鏡或其他燈類透鏡等)及排氣管。僅可使用沾有水份的柔軟和乾淨的布或海綿清潔塑膠零件。但如果仍無法用水將塑膠零件完全清潔乾淨，則可使用充份稀釋溫和的洗滌劑和水來清潔，並用大量的水將殘留的洗滌劑沖洗乾淨，因為殘留的洗滌劑會造成塑膠零件的損壞。

TCA26280

注意

不正確的清潔會損傷裝飾和機械。切勿使用：

- 高壓洗車機或蒸氣噴射清洗機。過高水壓會導致車輪軸承、煞車、變速油封和電氣裝置滲水劣化。避免使用投幣式洗車機等高壓清潔劑的應用。
- 粗劣化學物質，包含強酸性的車輪清潔劑，尤其是鋼絲或鎂車輪。
- 粗劣化學物質、研磨清潔化合物或蠟清潔消光部品。刷子會刮傷並損傷消光部品，只能使用柔軟海綿或毛巾。

清洗前

1. 將機車停放在不受陽光直射之處，讓其先冷卻。這可避免產生水漬。
2. 確定所有小蓋、外蓋、電器接頭及連接器都已經安裝妥當。
3. 使用塑膠袋和強力橡皮筋蓋住排氣管末端。
4. 使用濕毛巾先浸濕頑固污漬（如昆蟲或鳥類的糞便）幾分鐘。
5. 使用優質除油劑和塑膠硬毛刷或海綿清除泥垢和油污。**注意：**請勿在需要潤滑的部位使用除油劑，例如油封、墊片及輪軸。請遵照產品說明。 [TCA26290]

清洗

1. 使用軟管將除油劑沖洗乾淨，並沖洗機車。沖洗的水壓不可過大。避免直接往排氣管、儀錶面板、進氣口或其他內部區域（如座墊下的置物箱）噴水。
2. 使用柔軟乾淨的毛巾或海綿蘸濕優質車輛清潔劑與冷水的混合溶液清洗機車。對於難以觸及的地方，則使用舊牙刷或塑膠硬毛刷清洗。**注意：如果機車暴露於鹽份下，請使用冷水清洗。溫水會加強鹽份的腐蝕性。** [TCA26301]
3. 配備擋風鏡的機車：用柔軟毛巾或海綿沾水和 pH 值為中性的清潔劑清潔擋風鏡。必要時，使用高品質擋風鏡清潔劑或機車用亮光劑。**注意：切勿使用任何強烈化學物質清潔擋風鏡。此外，某些清潔塑膠用的化合物會刮傷擋風鏡，因此請務必先測試所有清潔產品，再進行通用。** [TCA27860]
4. 再以清水徹底沖洗。請務必將殘留的清潔劑沖洗乾淨，以免損壞塑膠零件。

清洗後

1. 使用麂皮或吸水巾（最好是超細纖維毛布）擦乾機車。
2. 配備驅動鏈條的車型：擦乾驅動鏈條並加以潤滑，避免生鏽。

3. 使用鉻亮光劑擦亮鉻、鋁合金及不鏽鋼零件。不鏽鋼排氣管因高溫產生褪色的現象，也可透過拋光獲得改善。
4. 在所有金屬零件噴上防鏽劑，包括鍍鉻或鍍鎳的表面。**警告！請勿在座墊、把手、橡膠置腳踏板或胎紋上塗抹矽膠或噴油霧。否則這些零件可能變得很滑，從而造成機車失控。操作機車之前，請徹底清潔這些零件表面。** [TWA20651]
5. 橡膠零件、聚乙稀零件和無烤漆的塑膠零件，應使用合適的保養產品進行保養。
6. 補修石頭等物質所造成的烤漆損傷。
7. 使用非研磨蠟或機車專用噴霧將所有烤漆表面打蠟。
8. 清潔結束後，起動引擎，惰速運轉數分鐘，即可烘乾殘留的濕氣。
9. 如果前燈透鏡起霧，起動引擎，開啟前燈，即可去除濕氣。
10. 機車完全乾燥後，才可存放或覆蓋機車。

TCA26320

注意

- 請勿在橡膠或無烤漆的塑膠零件上塗抹蠟。
- 請勿使用研磨拋光化合物，因為會磨損烤漆。

- 請噴上適量的噴霧和蠟，事後將多餘的擦拭掉。

TWA20660

警告

煞車或輪胎上的汙染物可能會造成機車失控。

- 確定煞車或輪胎上沒有潤滑油或蠟。
- 必要時，使用溫水和中性清潔劑清洗輪胎。
- 必要時，使用煞車清潔劑或丙酮清潔煞車碟盤和煞車片。
- 在以較高的車速騎乘機車之前，請測試煞車性能和轉彎特性。

機車的保管和存放

存放

請將機車存放在乾燥陰涼的地方。必要時用防塵罩覆蓋以阻隔灰塵。確定引擎和排氣管已經完全冷卻，再覆蓋機車。如果機車經常相隔幾週才行駛一次，建議每次加油後添加優質汽油穩定劑。

TAU86500

TCA21170

注意

- 在機車仍舊潮濕的狀態下，放置在通風不良的房間或蓋上防塵罩，會造成濕氣侵入，導致鏽蝕。
- 若要避免鏽蝕，不可將機車放置於潮濕的地下室、畜舍（有阿摩尼亞）和存放強烈化學物質的地方。

9

長時間存放

長時間存放機車之前（60 天或以上）：

1. 請進行任何必要的檢修並執行有效地保養。
2. 請遵照本章內“保養”一節的所有指示。
3. 汽油箱加滿汽油，並依據產品說明書添加汽油穩定劑。將引擎運轉 5 分鐘，以便處理後的汽油平均分布於整個汽油系統。
4. 配備汽油旋塞的機車：將汽油旋塞把手轉到 OFF 位置。
5. 配備化油器的機車：為了防止汽油沉澱物堆積，請將化油器浮筒室的汽油排放到乾淨的容器內。重新鎖緊排油螺栓，將汽油倒回汽油箱內。
6. 請依據產品說明書使用優質引擎霧化油，以保護內部引擎組件免受腐蝕。如果無法取得引擎霧化油，請對各汽缸執行以下步驟：
 - a. 拆下火星蓋和火星塞。
 - b. 將一茶匙的引擎機油倒入火星塞孔內。
 - c. 將火星塞蓋裝回火星塞，然後把火星塞放在汽缸蓋上讓電極搭鐵接地。（避免火星塞在下個步驟產生火花）
 - d. 將起動馬達轉引擎數次。（讓機油塗佈於汽缸壁）**警告！為避免火花引起的損壞與傷害，運轉引擎前請確實將火星塞的電極搭鐵接地。** [TWA10952]
 - e. 自火星塞蓋上拆下火星塞，然後安裝火星塞和火星塞蓋。
7. 潤滑所有控制鋼索、樞軸、握把和踏板以及側支架和主支架（如果有配備的話）。
8. 檢查胎壓並調整，將機車抬起，讓前、後輪離地。或者每個月稍微旋轉車輪一次，避免輪胎因固定在某一點而產生劣化。
9. 用塑膠袋包覆消音器排氣口，避免濕氣進入。
10. 拆下電瓶並充飽，或連接維修充電機讓電瓶保持在最佳充滿電狀態。**注意：確認電瓶及其充電機是否相容。請勿使用一般的充電機對閥門調節鉛酸（VRLA）電瓶充電。** [TCA26330]

註

- 如果要拆下電瓶，則每個月充電一次，並將其存放在 0-30 °C 的環境下。
- 更多電瓶充電與存放的資訊，請參閱 8-18 頁。

尺寸	內徑 × 行程	汽油備用容量	後輪胎
全長	58.0 × 58.7 mm	1.8 L	類型
2015 mm	起動方式	汽油噴射	無內胎式
全寬	電動起動	節流閥本體	尺寸
800 mm	引擎機油	識別記號	140/70R-17M/C 66H
全高	推薦機油	BK71	製造商/型式
1070 mm		驅動機構	MRF/REVZ-S
座墊高	SAE 黏度等級	齒輪比	負荷
810 mm	10W-40	一檔	總載重限制
軸距	推薦引擎機油等級	2.833 (34/12)	166 kg
1325 mm	API service SG type 或	二檔	(騎士、乘客、貨物和配件
最低地上高	更高, JASO standard MA	1.875 (30/16)	的總重量限制)
170 mm	引擎機油量	三檔	前煞車
最小回轉半徑	機油更換	1.364 (30/22)	類型
2.4 m	0.85 L	四檔	液壓單碟煞
重量	含拆下機油濾清器	1.143 (24/21)	後煞車
裝備重量	0.95 L	五檔	類型
139 kg	冷卻水量	0.957 (22/23)	液壓單碟煞
引擎	冷卻水副水箱 (到最高水位)	六檔	前懸吊
燃燒循環	0.15 L	0.840 (21/25)	類型
四行程	水箱 (包含所有管路)	前輪胎	望遠鏡式前叉
冷卻系統	0.49 L	類型	後懸吊
水冷	汽油	無內胎式	類型
汽門機構	推薦汽油	尺寸	搖臂式 (連桿懸吊)
SOHC	推薦使用92 無鉛汽油	100/80-17M/C 52P	電氣裝置
汽缸數量	汽油箱容量	製造商/型式	系統電壓
單汽缸	10 L	MRF/NYLOGRIP ZAPPER-	12 V
排氣量		FX1	
155 c.c.			

規格

電瓶

型式

ETZ-5

電壓，容量

12V, 4.0Ah (10HR)

燈泡瓦特數

頭燈

LED

前位置燈

LED

尾燈/煞車燈

LED

前方向燈

10.0 W

後方向燈

10.0 W

牌照板燈

5.0 W

TAU26366

識別號碼

將車體號碼以及引擎號碼記錄在底下空白處，向山葉服務網訂購備用零件時可供協助，或是在車輛遭竊時可供參考。

引擎號碼：

車體號碼：

TAU26442

引擎號碼

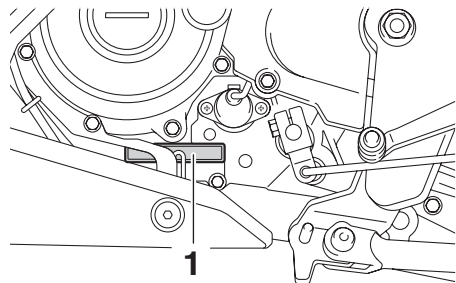

1. 引擎號碼

引擎號碼打刻在曲軸箱上。

TAU26401

車體號碼

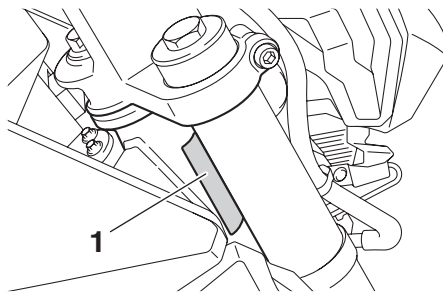

1. 車體號碼

車體號碼打刻在轉向頭管上。

TRB20120

診斷接頭

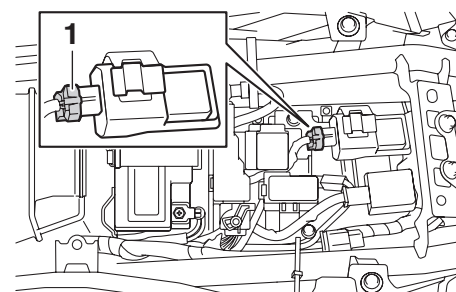

1. 診斷接頭

診斷接頭位置如圖所示。

使用您的資料

以下為 Yamaha (Yamaha Motor Co., Ltd., Yamaha Motor Taiwan Co., Ltd., 及當地經銷商) 如何使用您的資料之摘要內容。

我們收集哪些資料？我們如何收集您的資料？

本機車透過整合式引擎控制單元 (ECU) 收集三種類型的資料：(1) 車體號碼 (VIN)；(2) 顯示引擎 / 馬達運轉狀態、車速、里程數等機車效能的即時資料；以及 (3) 顯示診斷故障代碼 (DTC) 等機車狀態的其他資料。只有在執行維護檢查或維修程序時，才會透過安裝到機車上的專用 Yamaha 診斷工具將收集的資料上傳至 Yamaha Motor Co., Ltd. 的伺服器。

我們將如何使用您的資料？

Yamaha 將收集的機車資料用於，(1) 執行維修檢查及診斷等維護服務，(2) 判定是否符合保固準則，(3) 機車的研發回饋，(4) 提供及改進產品、功能及服務品質，(5) 商業及再行銷，以及 (6) 遵守法律法規要求。

我們如何共用您的資料？

我們可能與下列對象共用您的資料：(i) 我們子公司、關係企業及業務合作夥伴；(ii) 販社及經銷商，以及 (iii) 為達成上述使用目的所需範圍內的承包商。

如何聯絡我們

關於處理您個人資料的任何疑問或投訴，請提交至：

台灣山葉機車股份有限公司
303101 新竹縣湖口鄉山葉路81號

以上提供的聯絡資訊僅供回應資料處理詢問，其他類型的詢問我們將不予回應。請提供下列資訊以便正確處理您的詢問：**(1) 您的姓名；(2) 您的電子郵件地址；(3) 您所居住國家；以及 (4) 您的 VIN。**我們將僅針對支援資料處理詢問之目的使用您所提供的個人資訊。



台灣山葉機車工業股份有限公司
303101 新竹縣湖口鄉東興村山葉路81號



YAMAHA官方網站



YAMAHA LIFE APP



Y-Connect APP



珍惜地球資源

本手冊內頁使用再生紙印製

2024.08  